

テートウの決断

昭和16年の敗戦

18禁

蛸壺屋



テートクの決断

昭和16年の敗戦



TAKOTUBOYA

1941年
(昭和十六年)7月

太平洋
日本近海



クッ…

だ
深海棲艦



ああれが
深海棲艦すか!?

減速!
看板を用意しろ!

ぼん
NO OIL
NO SCRAP
IRON

ノーオイル!
ノースクラップ
アイアン!

この船に
石油とクズ鉄は
積んでいない!

我々は
ルールを守って
航行している





ふう……
一体何なん
ですかね
アイツら

ワタワタ



へえー

中国で儲けてる金持ち
から政治資金貰ってる
そうだからな



何だボウズ
知らねえのか
ありやアアメリカの
艦娘だ

え！
そうなん
スか!?

そうさ 日本嫌いの
ローズヴェルトが
嫌がらせしてんだ
日本の大陸政策が
我慢ならねー
らしいぞ

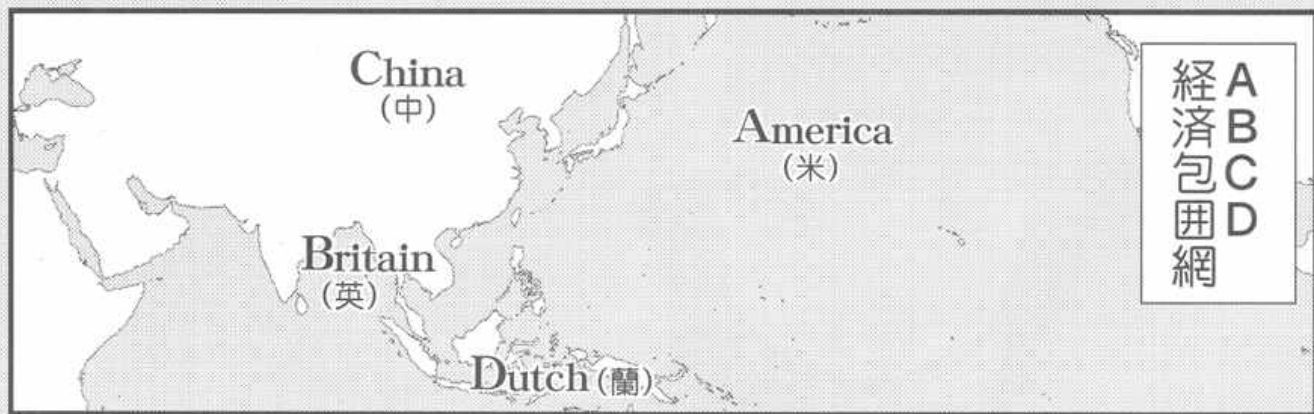

私は日本を
降伏させるには
潜水艦と機雷による
海上封鎖だけで十分
だと思っていました

戦略爆撃調査団・副団長
(元国務次官補)
P・ニツツエ

日本本土への
上陸作戦も
ソビエトの参戦も
そして
原爆を使うことも
もはや必要ないと
考えていました

1941年 すでに日本の国民生活は
米・味噌・砂糖・マッチ・小麦粉・食用油など
生活必需品の配給制へと移行していた



武運長久を祈って
万歳三唱を
行いたいと思います

それでは
わが村初の艦娘候補生
吹雪君の入営を祝う
と同時に



ハンザイ

ハンザイ



天皇陛下のため
お国のため
一生懸命ご奉公する
つもりです

み皆様
ありがとう
ございます
吹雪は元気に
行ってまいります



身体には
気をつけるんだよ
手紙を書きなさい

分かったから
お母さん
もういいって

ねーちゃん
いつ帰って
来んの？

おみやげ
買ってきてー



吹雪
やられた時は
きっぱり死ねよ

恩給で
牛を増やせて
ウチが助かる
から

もー
何で兄ちゃん
は
いっつも人の
嫌がること
ばかり言うの！

艦娘とは

おおむね
農家の次女三女にして
身体頑強なるも動作緩慢
知能すこぶる劣る

夜ともなれば六尺の
ハンモックに身をゆだね
空中高く舞い上がり
安眠をむさぼる動物ない

でも実を言つと

小学校を出てすぐから
毎日牛の世話ばかり
やりたくなかつたのも
確かにあるんだけど

たまに銀飯を与えれば
万歳を三唱し
涙ながらに喰らいつき
余すところを知らず



これを
艦外に放てば
異性を見れば
嬌声を発し
敢えてこれに
追随し逃亡の
恐れ在り

よって長官
これを憂い上陸を
二分の一に定む

私ついに
入るんだ！

栄光の
帝国海軍へ！

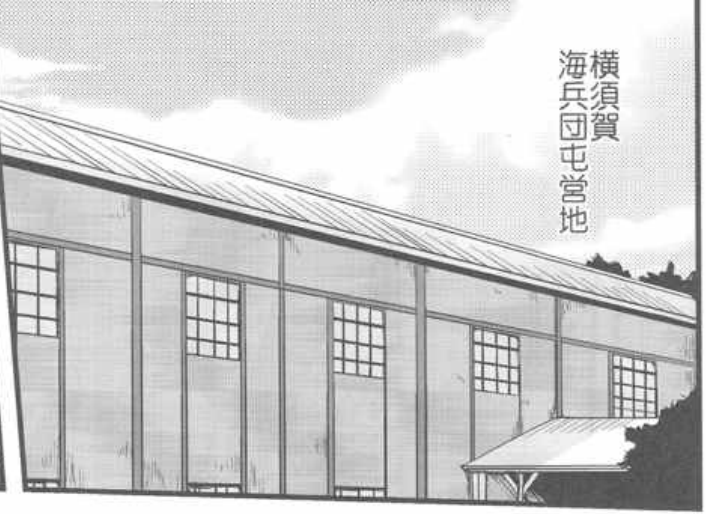

先生におまんに
ちやうのな見られ

ねえ



うわあ
男の先生だ



えーそんな
私はダメ
どうしようー

あーかもね...まあ
ウチはお風呂が外だから
弟や兄ちゃんにいつも
見られて慣れてるけど



徴兵されて
きました

私は
横徴水一五九三三
睦月です



えっと...あの

あ...私?
横志水二〇五八七
吹雪です

え?
『志』って
吹雪さん志願
なんですか

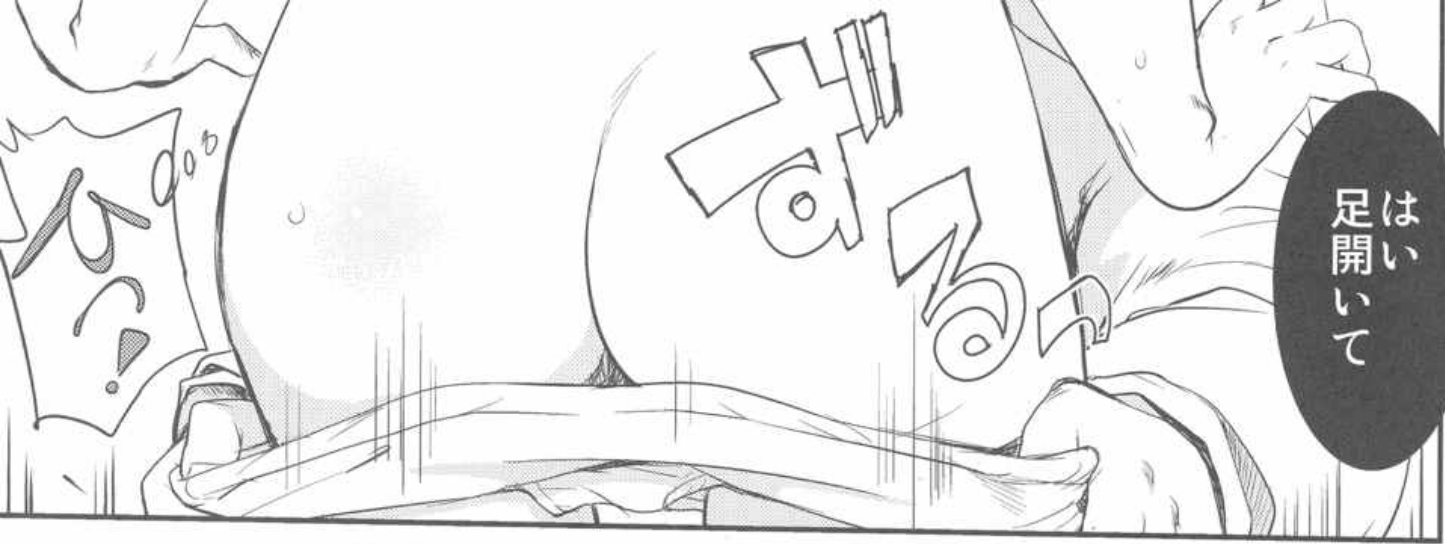

はい
足開いて



はい
性病なし



性交の
経験は？

セイコー？
あああ
交配ですか

ない
ないです

♡♡



肛門
異常なし



後ろ向いて
尻を付き出して

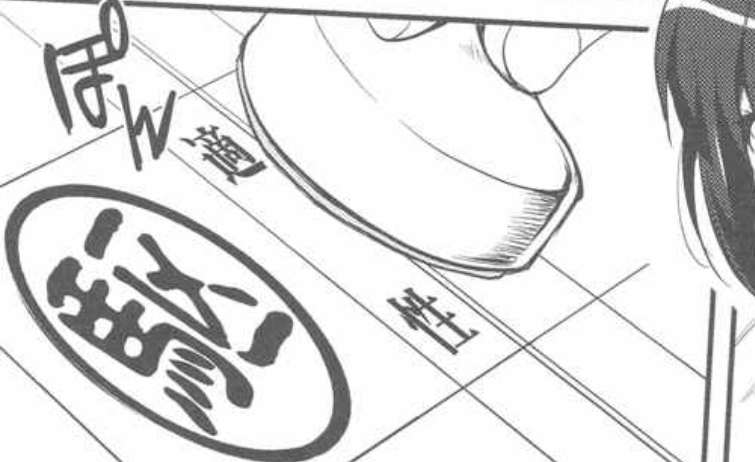



海兵団では
全て駆け足です
ゆっくゆっく歩くんじは
許されません



元気が無い奴は
それこそ
何の価値もない!

シゴかれても
飯を食つて一晩
寝ればピンピンする
元気だけだ



いいか
お前達は
技術もなければ
経験も知識もない
田舎者で

あるのは
若さと元気だけ



食事の用意なども
全て班ごとの
競争です

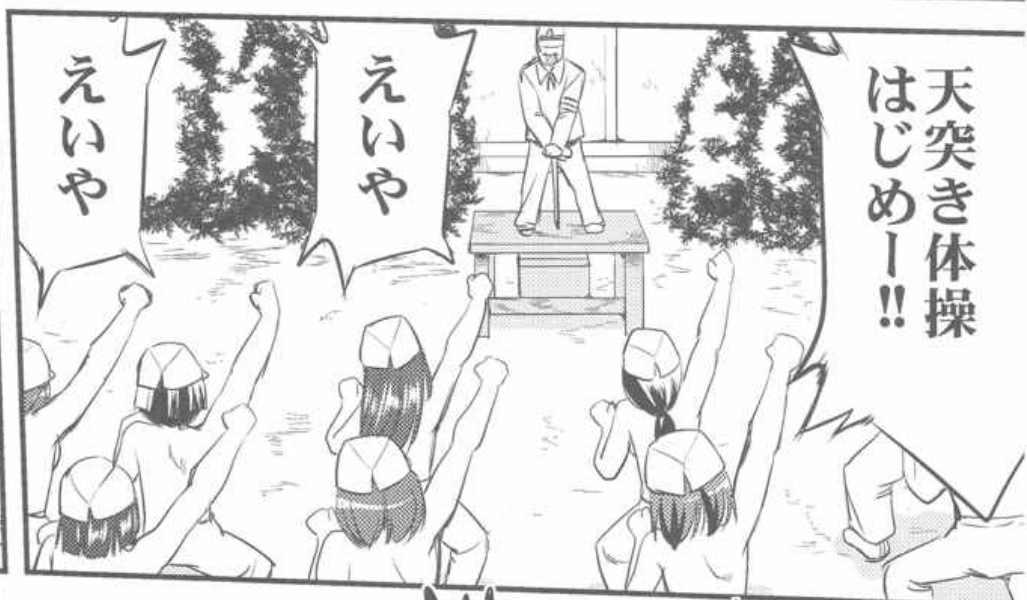

天突き体操
はじめー!!

えいや

えいや





今日の当番は誰だッ!

カキ

カキ

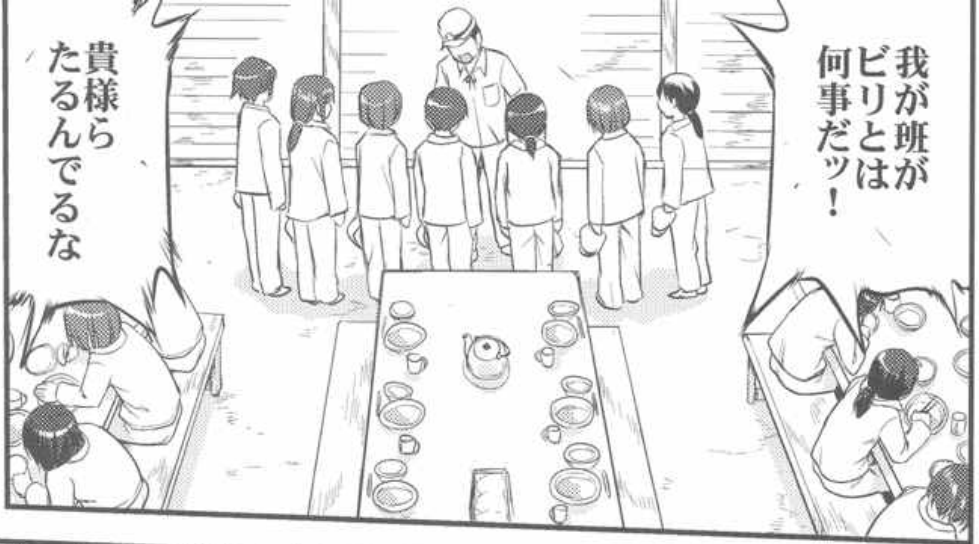

我が班がピリとは何事だッ!

貴様らたるんでるな

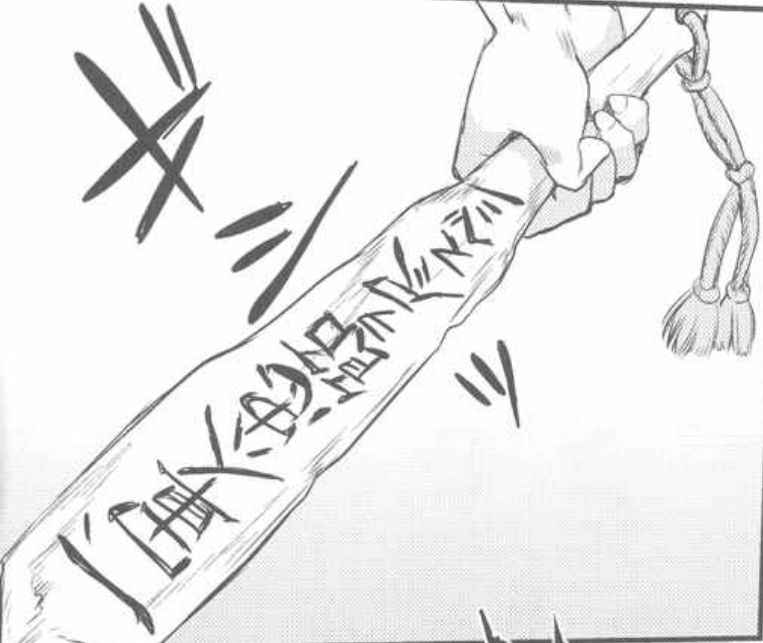

吹雪!

はい

バター

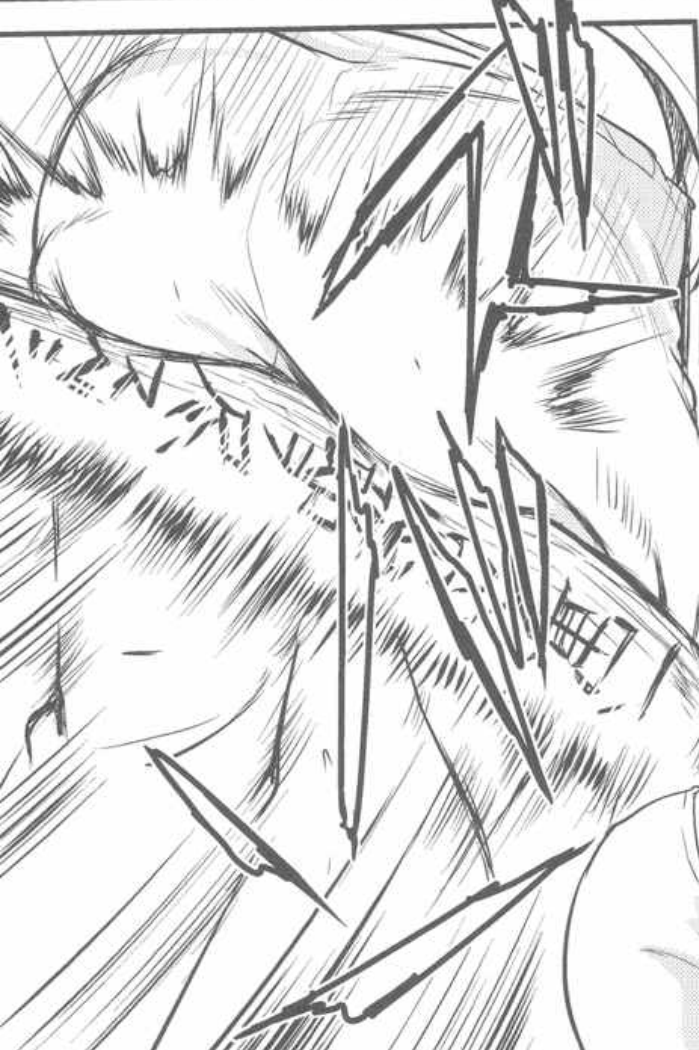

歯ア喰いしばれ!



あ…目の前が

ホントに
白く…

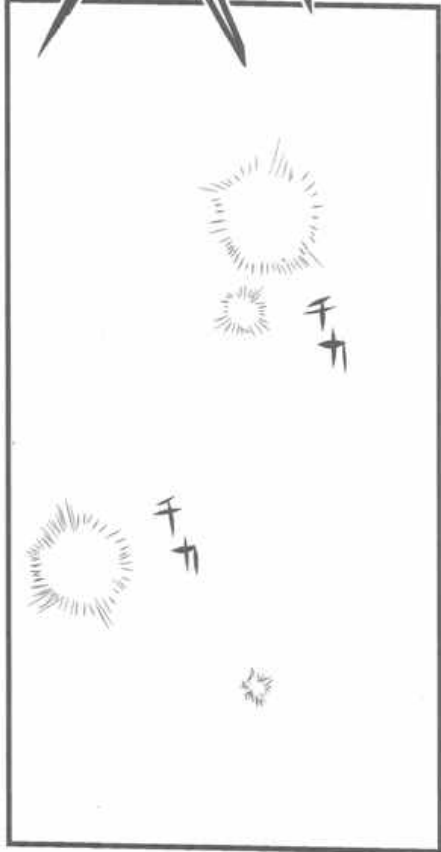

吹雪ちゃん
大丈夫…？

んん…
あんまり…



あ…ありがとう
ございました…

全員
飯にかかれ！
残り3分しか
無いぞ！



また
ビリから
2番目だ

貴様ら
もう一度
海軍魂を
入れなおす！

向い合わせ
整列！！

「アゴ」だ！
後列から

かかれッ



ボコ
ボコ
ボコ



睦月ッ

貴様今
手加減したな

バカヤロー、
そんなんで
海軍魂が入るか！

アゴつてのはな



これくらい
全力でやらないと
ダメだ

分かったか



次ッ
交代！

他の者も！
加減したら
承知せんぞ！

生まれて初めて
グーで殴るのが
一番の友達
なんて……





全然
憧れてた
海軍と違うよ



こんなの



痛ッ



あッ



班長ーッ

班長!



きゃああ



そ…
そうだね



首吊り
…っばい



うわあ…

きゃあ

やだ…
何班の子!?

ホラ
いつもバッター
貰ってた子だよ



騒ぐな!
全員
寝床に戻れ

コイツは
陛下に授けた命を
勝手に捨てたバカ者だ

明日の訓練には
何の変更もない
早く寝ろ!

あの娘も

きつと故郷から
応援されて
入営して来たん
だらうな…

吹雪
ちゃーん

あこっちは
4班の如月ちゃん
同じ地元出身なの

こんにちは！
カッター競争の時に
ひどく殴られてたの
大丈夫でした？

えへへへ
歯欠けちゃった…

えー
ひどーい！

そうだ
これ良かったら
食べる？

これ
チョコレート!!
こんなの
どうしたの？

んー
ちよっとね
アイツらに
身体を触らせる
代わりって言うか…
いろいろと

え？
身体って！

まあ
ここじゃ
アイツらが一番
力持ってるんだし
要領の良さも
必要かなって

ウチら別に
箱入り娘って
訳でもないしさ

お陰でアゴや
バツターも
あんまり貰わ
なくなつたよ



ここ他に
面白いことなんて
何にもないでしょう？

ね 吹雪ちゃんも
私達と一緒に
気持ちいいことしない？
気晴らしになるよ



チヨコレート
受け取った手前
断りづらい...

うう...



ああの...二人共
いつもこんな事
してるの？

ううん
私も如月ちゃんから
教えてもらった
ばかり

さあ
吹雪ちゃんも
早く脱いで



いや...いいよ
きよ今日は見る
だけにしておく...

ダメダメ
ホラ早く

水兵の服は
脱げやすくなってる
便利だね

わー!!



フッフ

吹雪ちゃん
可愛いよ

もっと
よく見せて



ぽん

ホラ
裸でこうしてみると
少し安心するでしょ



ぎゅん

ホントだ
何か落ち着く
……
手が勝手に
抱きしめちゃう



は、
は、

ちゅぽ
ちゅ
ちゅ



あ、

あ、



私がやる

私がやる

んやん

ひよひ



吹雪ちゃんの処女膜 私の唾液で優しく破ってやるからね

えへへへ



ううん そんなことないよー

あの…睦月ちゃんもしかしてアゴ本気でやったこと怒ってる？



吹雪ちゃんが一生

睦月のことを忘れられないように



痛ッ いたい！

痛くない 痛くない 気持ちいいー

ちゅちゅ ちゅちゅ



これ…
艦装の重さで
思うように
走れない。

止まるのも
曲がるのも
すごく苦労する



こんな
苦労なら

望む
ところ！



でも



名前は…

初日なのに
やけに速いのが
いるな



ん？
オイ
あそこ2班



鳥風

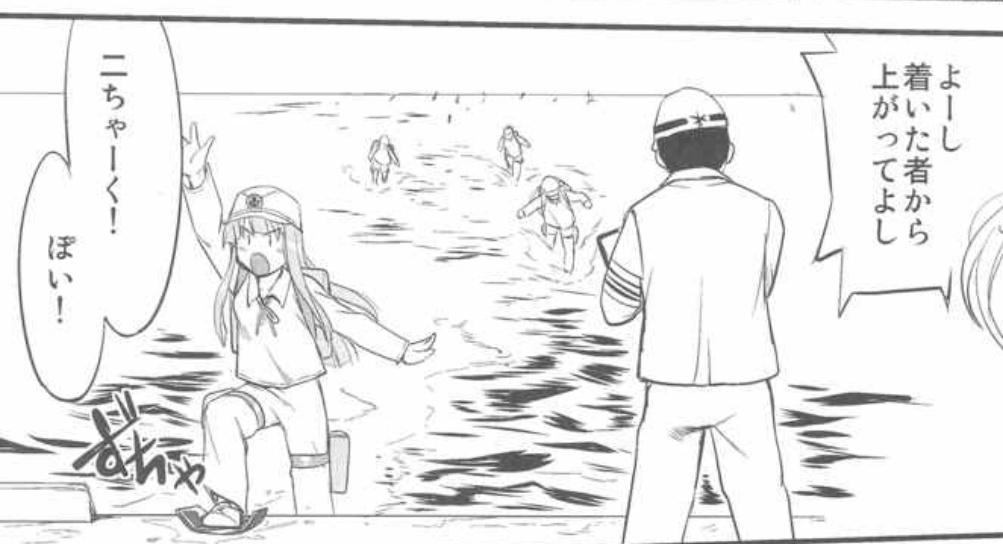

整列ーッ!

うわ
また整列だ

今度は何?

理由なんか
ないよ

御機嫌が
悪いだけでしょ

あッ

整列の時は
後ろに並ぶん
だよ

ね

貴様ら
たるんでる
な!

かないの
かな...

提督に敬礼ーッ

どの人?

どの人が
提督?

先頭の人
かな

いやきつと
あの白い服の
人だよ

あの人が...

私達の司令官

ねえねえ
顔見えた?

ちょっと
遠くて...

でも
凛々しくて
格好よかったね

そりゃあ
我が連合艦隊
司令長官
なんだから

お前達
今日は着任された
提督のはからいで

特別に
全員にお汁粉が
振る舞われる
ことになった

提督
惚れた!

島風ちゃん
お顔も見え
なかったのに

入営より
半年後…

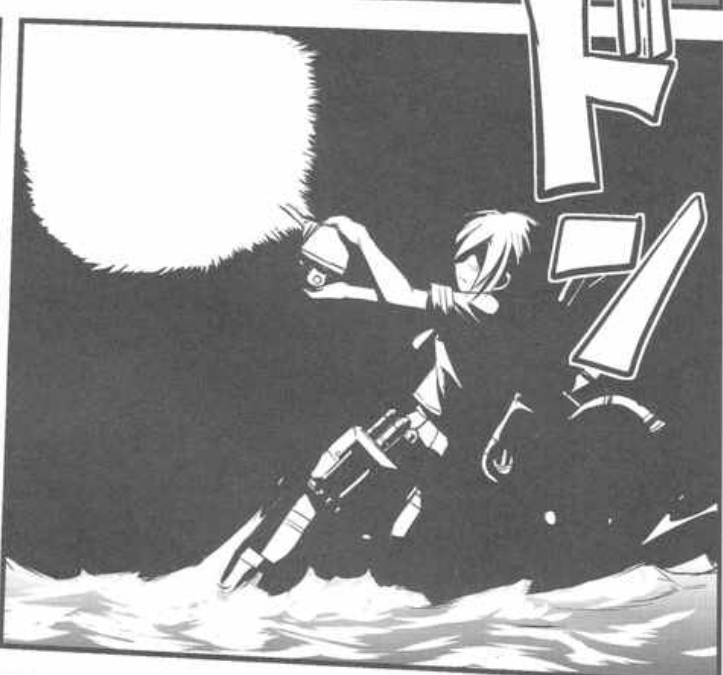

魚雷二本
艦底通過！

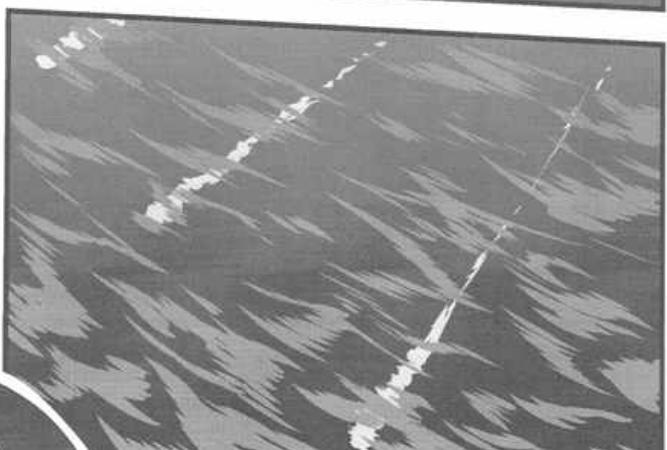

合格！

一等駆逐艦
最終検定

横志水
二〇五八七
『吹雪』



特型駆逐艦
吹雪

第1艦隊の
第3水雷戦隊
第11駆逐隊への
配属が決定した

ここで学んだ
海軍魂を忘れず
頑張るんだぞ

はい!!



連合艦隊には
現在9つの艦隊が
あります

駆逐艦 睦月

第4艦隊の
第6水雷戦隊
第30駆逐隊への
配属が決定した

はい!!

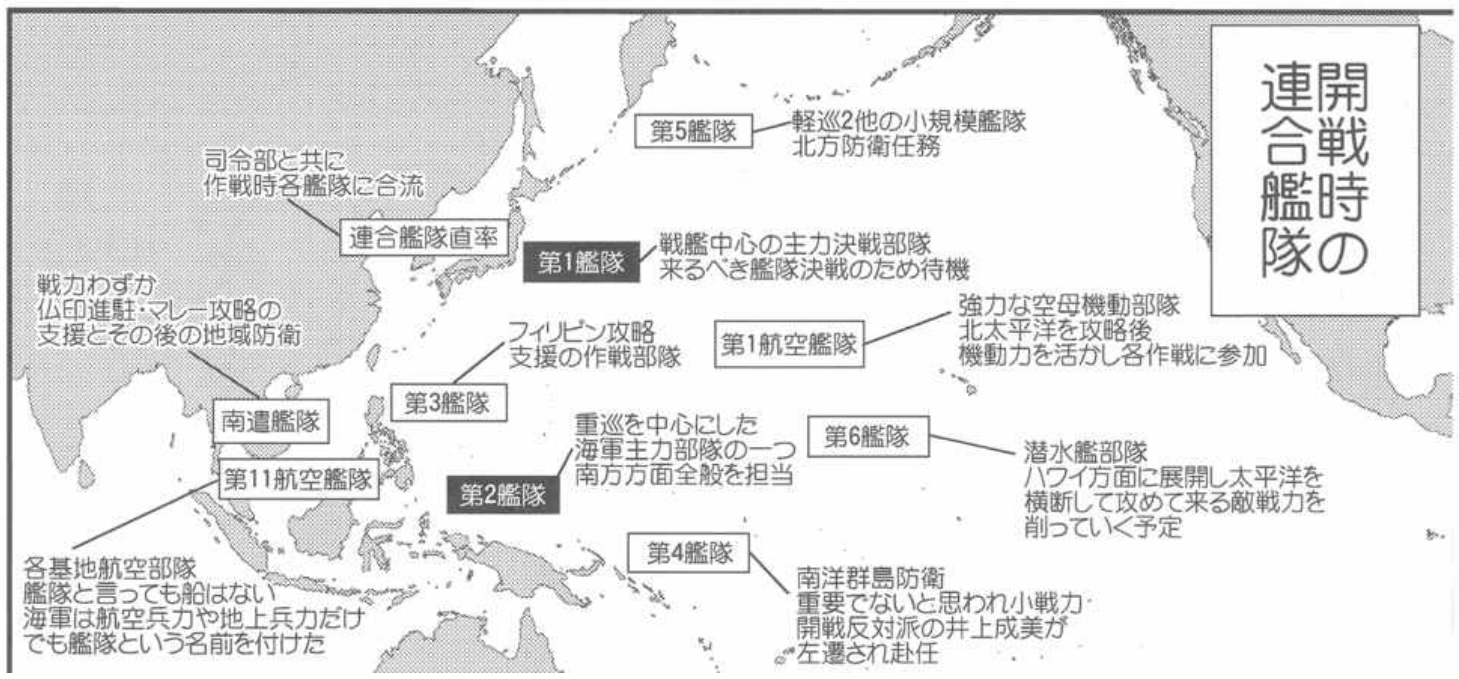
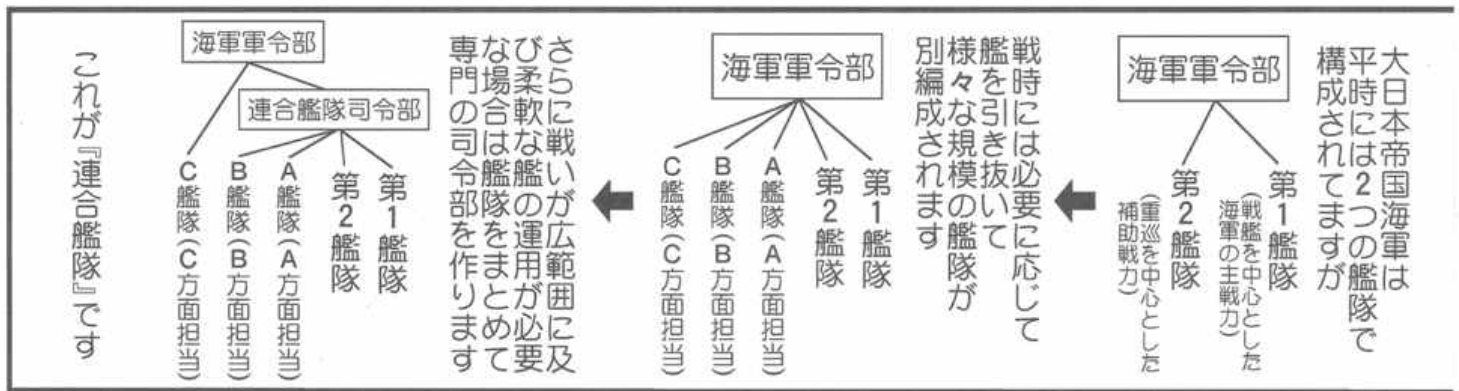

※従来の後方警備や護衛でなく
海戦向けに武装や防御を強化した駆逐艦

私は
特型駆逐艦※
として

決戦部隊の
第一艦隊への
配属です

フフ
第一艦隊か

そういえば
水兵達の間
にこんな歌
があったな

鬼の山城

地獄の金剛

明日は長門で

首吊るか

実戦に出る前に
先任艦娘達にイビリ
殺されないよう

せいぜい
注意しろよ





こんにちは
なのです



こんなに
近くで戦艦を

ドキ
ドキ

日向だ!!
戦艦
でかああい!



スゴイ
わたし本当に
艦娘になったんだ!

同じ
特型駆逐艦
暁型「雷」
「電」!

七八五



あ:ハイ
吹雪です!
よろしく
お願いします

今日から
配属ですか?
頑張ってください
なのです



Come in



ただ今
到着しました

失礼します
本日配属されました
駆逐艦 吹雪です

いらっしゃ〜い
Wellcome



ナイスチュー
ミーチュー!!

Oh!
待ってたね
フッキー!!



地獄の
金剛



榛名も
来るネー

とりあえず
甘い物でも食べながら
お話するネ



え...あの

オー
若い娘は
プリプリして
肌柔らかいネー



御免なさいね
姉さん出撃任務が
ない時はいつも
退屈してるの

わわっ!
戦艦
「榛名」!



こんなの食べるの
どれくらい振りか…

は、はい！
とっても
美味しいです

ぱく
ぱく



どうブッキー
おいしい？



食べ物だけじゃなくて
配給じゃ物も不足して
お父さんもお母さんも大変です

そうなんです
家も皆いつも
お腹空かせてて
弟達にもこれ
食べさせて
やりたかった…



おりよ？



そうそう
外と違って

ここはまだ
美味しいものが
食べれるのデース

カキヤ

カキヤ



オー ブッキー
簡単に言うけど
深海棲艦っていうのは
実は…

アメリカと
イギリスとオランダの
艦娘ですよね！

わらび餅

揚げだんご

クリームゼンざい



金剛さん！
あの…

海軍は
いつになったら
深海棲艦に戦いを挑んで
やっつけるんですか？



新聞やラジオも
国民が困ってるのに
軍部は何をしている
早く攻撃すべきって
毎日のように言ってます

何でっていうか
先生もお父さん達も
みんな言ってますし



ブッキー
なんで
知ってるの？



吹雪ちゃん
アメリカっていうのは
すごく大きくて
資源も豊富な国
なんですよ

日本の何倍も
あるの

知っています！
でもアメリカは個人主義の国で
自分の楽しみのみをばり考えて
奉公精神がないといひます

武器は
たくさんあっても
苦しくなると
すぐ降参する弱兵です

それに対して
私たち日本人には
どの国にも負けない精神力
『大和魂』があります！



ブッキー
日本人に
大和魂が
あるように

アメリカ人には
ヤンキー魂
イギリス人には
ジョンドブル魂が
あるのデース



まあまあ
私たち艦娘は
テートクの命令に
従うだけネ

もし
戦いが始まったら
勝つにしても
負けるにしても
どうせ艦娘は
途中で死ぬんだから
先の事を心配しても
しょうがないデース
それより今こうして
目の前があるアイスを
味わうのが大事なデース



あーん
北上さーん
お待ちになって
くださあーい

それにしても



ここは
海兵団の時より
ずっと自由な
感じで驚きました

これが
海軍のホントの
雰囲気なんです

それに
金剛さんみたいな
憧れの人ともこうして
お話出来てみたい

私 艦娘に志願
して本当に良かった
と思ってます！

もー
フッキー
かわいいー！

もっと
いろんな事
教えてやるデース

コラア
貴様ら

何を
やつとるか！

SHIT!!

甲板士官ネ

ハッ
新任の駆逐艦に
施設内の案内を
してました！

そんなことは
戦艦がやる
ことか！

内外の情勢
いよいよ切迫の度を
強めておる今
艦娘として自覚が足らん！

部隊へ戻れ！
駆け足！

ブッキー
今日の任務が終わったら
後でお風呂に行くといいネ

このお風呂は
ゴージャス&デリシャス
ケガや疲れも吹っ飛ば
艦娘の一番の
楽しみなのデース

あハイ
楽しみ
です！

やっぱ
海軍は
海軍だ...



これが現在の
世界の年間
石油生産量だ



※1940年度国際連盟調査

だが
幸い近くにあるこの分を
合わせることで最低限
必要な量は確保できる

日本 30
蘭領印度 800

アメリカの生産量には
比べるべくもないが
国家として自立していく
ことが可能となる

消費は民間が年140万トンだ
軍は戦となれば380万トンだ
平時でも一日1万トン
減っていく

このままではギリ貧で
動けない無傷の大艦隊を
抱えたまま降伏となり
世界の笑いものだ

我が国が必死で貯めた
備蓄量は840万トン
国内の生産は年30万トン
外からはもう1滴も
入ってこない

備蓄	100 100 100 100
	100 100 100 100
	40 (生産 30)
年間消費	
民間	100 40
陸軍	100
海軍	100 100 80

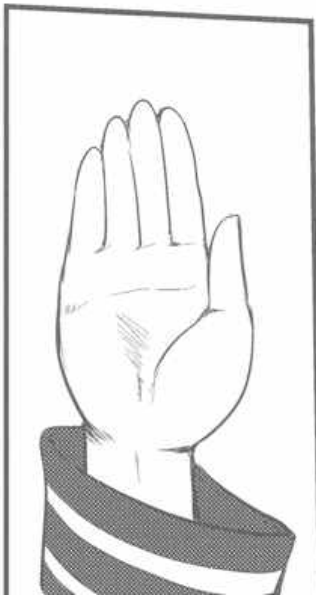

おおう
今度は奴らが
ゴム不足に苦しむ番か
そいつはいいや

その他にも重要な
ボーキサイト・ニッケル
タングステンなどの
我が国の必要量が賄える

同時に
米英のゴム供給を
断つことが出来る

さらに
マレー・ボルネオのゴム畑は
世界の85%
マレー・蘭印の錫は
世界の60%を占めていて

蘭印 100 100 100 100

何だ電

でもそれって

日本のものじゃないと思うのですが？



いいから座ってろ

え？
え？
私何か変なこと
言いました？

我々が南方資源地帯を
手に入れたら
フィリッピンを守る
ために

アメリカ太平洋艦隊が
太平洋を横断してこの方面に
進出してくるだろう

日本 30

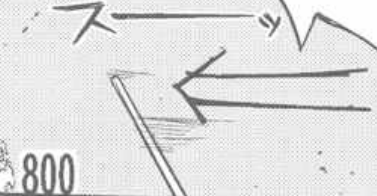

印度 800

電

響

そして
進出してきた残りの艦隊を
我々第1艦隊が
総力を上げ迎え撃つ!!

敵はまず
西太平洋に展開中の
我が第6艦隊
潜水艦部隊により
漸減を強いられる



今次の戦いの
勝敗はここで決まる!!

皇国ノ興廢コノ一戦ニ在リ
日本海海戦の再現だ!!





フフフ
怖いか?

その時は
近づいている



どうだ
新入り



ふはははは

あー
ウデが
鳴るぜー!



フツ
いい心懸けた

上もゴチャゴチャ
やってねーでさっさと
おっ始めてくれっつーんだ!

いえ!
早く深海棲艦を倒して
国民の生活を楽に
してやりたいです



那珂
先輩に失礼ですよ

だって
ホントの事だしー
ていうか
大人しそうな顔して
実力ナンパーワンなのは
神通姉さんでしょ



これからは川内型
艦隊のアイドル那珂ちゃん
達の時代よね!



あれあれあれー
天龍さん
相変わらずだけど

もはや旧式になっちゃった
あの人が水雷戦隊の旗艦を
任される事はないのになー



その旗艦
川内型二番艦
『神通』!!

聞こえて
よー
まいります

第2艦隊所属
第2水雷戦隊!
戦力温存のため
護衛任務が多かった
第1に對して
常に最前線で新型の艦
最新の装備を与えられた
海軍最強の水雷戦隊



華の二水戦

水雷戦隊とは

駆逐艦を戦闘・護衛・哨戒などの任務に運用するための部隊

駆逐艦は通常、数隻の同型艦をまとめて駆逐隊という部隊を構成する



さらに攻撃力を重視する日本では駆逐艦同士の戦いになった時は火力で敵を上回るように砲の大きな軽巡洋艦1隻を割り当てた

水雷戦隊

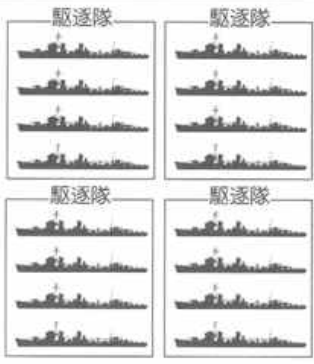

旗艦(司令官)
軽巡洋艦

これが1個『水雷戦隊』である

日本には当時6個の水雷戦隊があった

第1艦隊所属

第1水雷戦隊



旗艦・阿武隈
+ 駆逐艦16隻

第3水雷戦隊



旗艦・川内
+ 駆逐艦14隻

第2艦隊所属

第2水雷戦隊



旗艦・神通
+ 駆逐艦16隻

第4水雷戦隊



旗艦・那珂
+ 駆逐艦16隻

第3艦隊所属

第5水雷戦隊



旗艦・名取
+ 駆逐艦8隻

第4艦隊所属

第6水雷戦隊



旗艦・夕張
+ 駆逐艦8隻

南方攻略

艦隊決戦支援

比島攻略支援

南洋群島警備

失礼しまーす

わあー！
金剛さんの言う通り
すく綺麗で
大きなお風呂！

うひゃー

こんにちは
ここは初めて？

ということは
今日配属の
吹雪さん？かしら

いつ
一航戦

!!赤城

新人
声大きいですよ

加賀

…さん

よろしくね

…さん

フフ
それじゃあ
吹雪さんの
就任祝いに

私が
お背中流して
あげましょう

赤城さん
何も第1航空艦隊
旗艦のあなたが
わざわざ…

ただ
浸かっているのも
退屈ですし

後で
加賀さんのお背中も
流しましょうか？

おは
あ

カ
ッ

んん

おは

おは

んん

おは

おは

飛竜さん連日
大変そうですね

二航戦の多聞丸の
猛訓練は死者さえ
出るといいますし

高度20m・深度10mの
雷撃訓練をやれなんて
言われたのは初めてなので

大変でも
身体に叩き込む
以外ないです

五航戦
少しは練度は
上がってるのですか

第1航空艦隊の
底上げはあなた達に
掛かってるんですよ

.....
空母部隊は

いつたい
何の訓練を...

わわ

あなたは
特型駆逐艦

ぼん

前線に出て
私たち空母を守護って
くださるんでしょう？



あ…赤城さん

深海棲艦との戦いは
本当に始まるん
でしょうか？

長門さんは
何と言っていました？

はい…我が軍が
南方に進出すると

敵が
太平洋を横断して
攻撃してくるので
そこで艦隊決戦になると

バカな…

ねえ
吹雪さん

戦艦の艦橋が
なぜあんなに高く
なったか分かる？

互いに
隠れる所がない
海での戦いは

先に敵を見つけて
相手の弾が届かない
遠くから一方的に
攻撃するのが一番

でも水平線のせい
で低い位置からは
遠くまで見えない

だから艦橋は
どんどん高くなり
それを支える
船体も大きくなった

大砲も
相手に届いて
破壊できるよう
大きくなっていた

ついには長門さんの
40m艦橋で25km先まで
見渡せ41mm砲で39km
まで届くようになった

でも今度は離れすぎて
見えて弾も届くのに
当たらなくなりました

戦う時は
ただでさえ
揺れる船の上から
お互い全速
30ノット(時速55km)
近くまで走りながら
撃つものだから

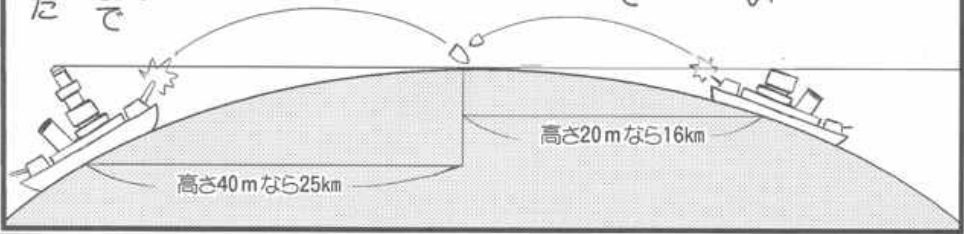

一方 水雷戦隊の魚雷も
10敵の砲が当たりやすくなる
10kmの外から発射するから
例え魚雷が50ノット(90km)出た
としても当たるまで10分弱

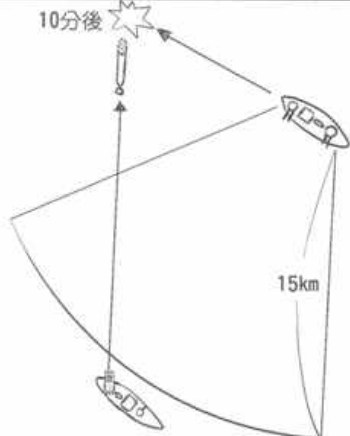

1030ノットで走る敵の
10分後に当たるように
発射するのはとても難しいし
何より見て躲かされてしまう

結局
雷撃も当たらなく
なりました

もっと
近づかないことには
戦にならない
かと言って姿を晒したまま
近付けばこっちも同じくらい
損害が出てしまう

はて どうやって
砲や魚雷が当たる距離まで
気付かれず近づこう？

や…
夜戦です

そう
暗闇の夜だったら
当たる距離まで密かに
接近できる可能性がある

我が軍が
猛訓練してるお家芸

吹雪ちゃんも
相当鍛え抜かれた
ことでしようね

でも
もっと安全確実に
必中の距離まで
近づく方法があるわ

んんッ

海の中

海の中

ほっ

空母は
遥か数百キロの
彼方から攻撃機を
飛ばすだけ

潜水艦は
何の前触れもなく
突然現れて雷撃

水上艦艇は
目の前で次々に
魚雷を撃たれ
爆弾を投下され

敵艦の姿も位置も
わからないまま
沈められていく

これが
これからの
戦いの形なのよ

こんな
ふうには…

あんなに辛かった
猛特訓の成果を
何も発揮できないまま
吹雪ちゃんは

遠く安全な
所にいる私に
一方的に蹂躪され
手籠めにされちゃう

そして
これこそが

提督のお考え

空母と潜水艦の
奇襲をもって

開戦と同時に
米太平洋艦隊を
壊滅させる



あま...
あま...
あま...

あららら
指を締め付け
ちやって...

吹雪ちゃん
嬉しさのあまり
イっちゃったみたい

赤城さん!

初心な娘を
籠絡するの程々に

アラ

忠実な護衛は
多いほど
いいじゃないですか



吹雪さん達に出来る一番大きな貢献は

どんな犠牲を払ってでも私達を守り抜くことなんですよ

提督の短期決戦戦略

その鍵を握ってるのは私たち第1航空艦隊なんですから



不知火入ります



駆逐艦不知火
ただ今
総力戦研究所より
戻ってまいりました

おお一年間の研修ご苦労だった

さっそくだが結果を報告してくれ

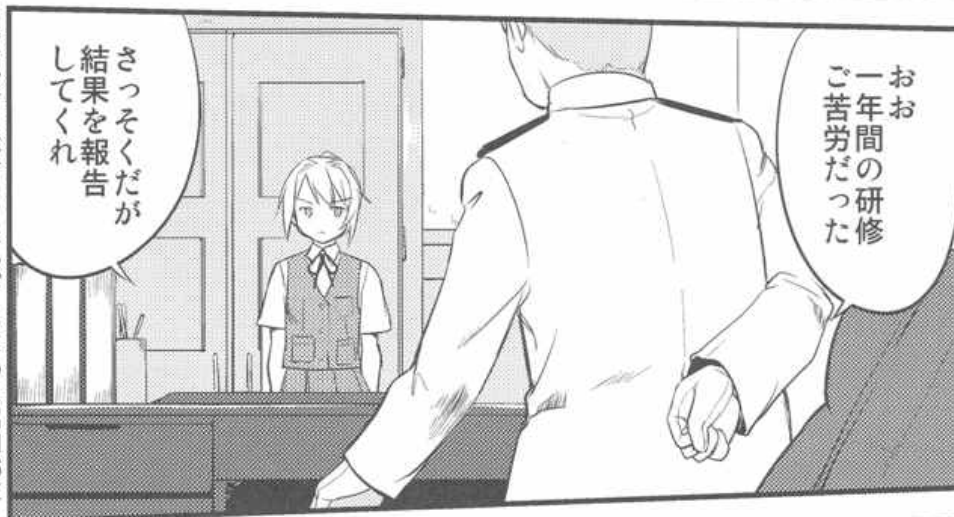

研究所では模擬内閣による机上演習で海軍省の大臣を担当したそうだな

君ら官民代表の優秀なる若者達が集まって出した結論をぜひ聞かせて欲しい



※イギリスの国防大学を参考に、国家戦略を総合的に研究するために昭和16年に作られた機関、学校形式で軍部、各省庁、民間から若く実務に通じた有望なエリートが集められ、データを持ち寄り、シラミのない中で忌憚なく幅広い交流と研究を行った

それでは
ご報告いたします

現在(16年8月)破竹の勢いで
モスクワに進撃している
ドイツ軍は寒期の到来で
モスクワ・レニングラード・
ドン川東方において進撃が止まり
膠着状態となります

独英戦も
スエズ運河・ジブラルタル方面で
動きの徴候があるのみで
しばらく大きな変化はなし

我が軍は初戦の奇襲によって
南方資源地域を占領するも



日本への海上輸送レーンを
米航空機や潜水艦に襲われ
月10万トン・年間120万トンの
輸送船を失います

アメリカと短期決戦の
道は閉ざされ長期戦となり
3年目からは輸送力の枯渇に
よって戦線と国民生活を
支えられなくなります

米軍の攻勢に後退を続けるなか
ドイツからは対ソ参戦の要請あり

さらに交戦中のアメリカと
ソ連に極東方面でも連携の
疑いがあり 日ソ中立条約を元
に抗議すべきとの声上がるも
ソ連を刺激することを恐れ
政府はこれを黙殺します

その後遂に石油が底をつき
ソ連の参戦が時間の問題と
なるに及び

国力の限界とし
模範内閣の総辞職をもって
机上演習は終了しました

総力戦研究所が
到達した結論は

この戦い
日本必敗です



現実の戦は
机上演習とは
異なるものだ

世界の誰も
日本が勝つとは
思っていなかった



日露戦争は



ハッ

グシ

報告書は
読んでおこう
下がってよろしい



不知火

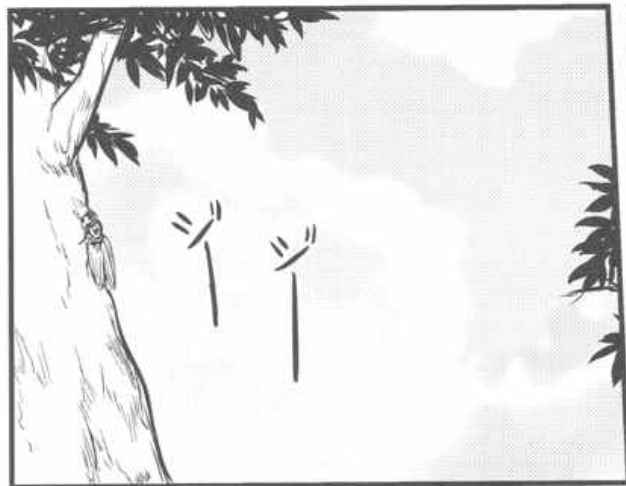

分かっている
とは思うが
このことは
誰にも口外しては
ならない



誰だつて
思っているだろう

海軍に
身を置く者なら

勝てるわけねーだろ



政府も
陸軍省を除けば
海軍含め皆開戦に
反対している



欧米文化に親しみを
持つておられる陛下は
戦いを望んで
おられない



アメリカなどの
全面戦争は
井上に行き
会いに行く
車を出せ
はッ
何としても
避けねばならない



陸軍は
南部仏印から
英領ビルマへ進軍し
援蒋ルートを断る切り
何とかが
中国方面に
決着を付け
過大となつて
国民負担を
終わらせようと
海軍と内閣に
米英と戦う
決断を迫っている



自らが始めた
支那戦争の
泥沼の状況を
何とかする
責任を負っている
行き詰まっている
原因は
米英が援蒋ルートを通
じて重慶政府に
送り続けている
大量の武器と軍事支援だ

だが陸軍は



陸軍の
参謀本部は
アメリカの条件に
含まれてる限り
絶対に譲歩
しないだろ



戦いが始まったら
実際にアメリカの
相手をするのは
太平洋担当の
海軍だ



今すぐ
南方油田を
取れば施設の再建を
考慮しても石油は回る
企画院*が出して来た
数字によれば

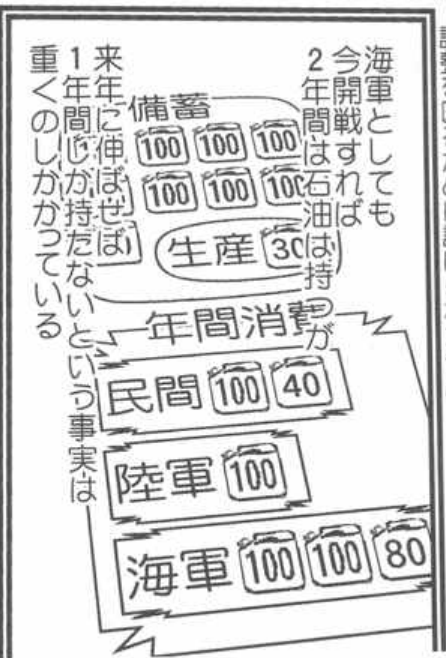



お不知火
いつ戻ってたんだ？

私だって
できることなら
提督にもつこい
結果を報告したかった…



でも
模擬内閣には
敗戦を止められない
致命的な理由があつたんだ…



何だお前達は
こんな夜中に
雁首揃えて



教官が出された課題である
軍が南方油田を取った場合の
机上演習ですが

我々模擬内閣は
話し合いの結果
その前提を受け入れない
ことに決定しました



ああ？
それでは演習に
ならないだろう！
取った場合にどうする
かという課題だ

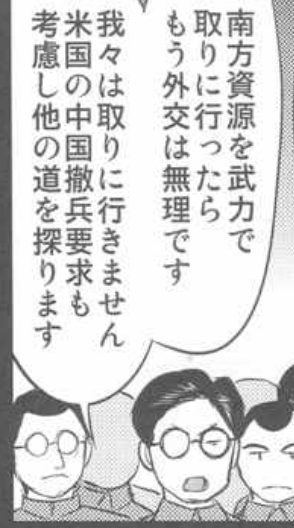

南方資源を武力で
取りに行ったら
もう外交は無理です
我々は取りに行きません
米国の中国撤兵要求も
考慮し他の道を探ります



ふー…



ならばこちらも
言わせてもらおう

諸君らのこの行動は
『統帥権の独立』
の侵害だ



帝国陸海軍に命令ができる
統帥権は陛下のみがお持ちだ
政府といえど
統帥部の作戦に口出しは
できない

諸君は陛下の意向に
異を唱えるつもりなのか？
ともかくも南方資源は
取りに行ったのだ
戻って演習を続け給え



大本営統帥部は
軍事的にどう戦つか
考えるのが
役割で

私達には
教官の決定をくつがえす
力も権限もなかつた

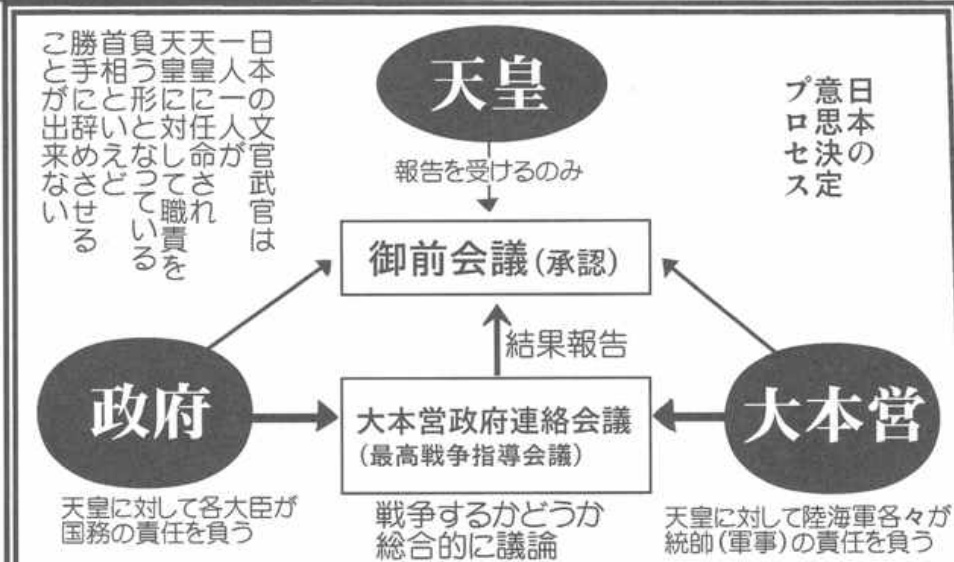



それならば
大本営は職務として
あらゆる事態を考慮して
準備を怠る訳にはいかない



7月2日
御前会議
状況によつては
対米英戦も
辞さずと決定



7月28日
ドイツに降伏した
仏政権から移譲を受け
南部仏印へ進駐
第2遣支艦隊
旗艦 足柄

進駐&訓練
タイ
飛行場
制空権
上陸作戦
予定地
英領マレ

南方作戦のための
飛行場建設と上陸作戦の
特訓を開始した

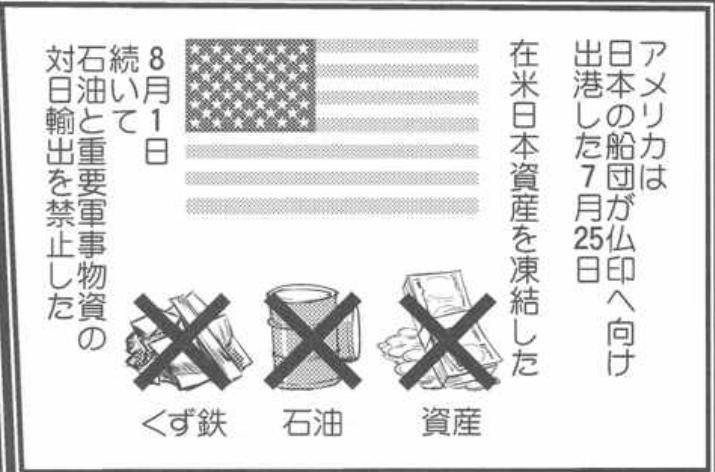

アメリカは
日本の船団が仏印へ向け
出港した7月25日
在米日本資産を凍結した

8月1日
続いて
石油と重要軍事物資の
対日輸出を禁止した

くず鉄
石油
資産



石油を止められて
あせつた海軍と政府は
東條陸軍大臣の強硬論に
反対できず

もはや
戦うしか
ない

覚悟を
決める時期だ

9月3日の
大本営政府連絡会議と
9月6日の御前会議で
10月中旬までに
外交がまとまらない場合
開戦すると押し切られた



期限が迫つた10月12日
主要閣僚が荻外荘に集められた
元海軍大将豊田外相の言葉に
東條は激怒した

外交のため
陸軍は支那撤兵も
視野に入れて欲しい

心臓を譲れというのか
絶対に受け入れられない
どうしてもというなら
大臣を辞任する

(陸軍大臣は陸軍から出ることが
定められていたので協力がなければ
組閣ができなくなる)



首相の近衛文麿は
さじを投げ辞表を提出
内閣は総辞職となった

対米戦は
自信のある者達で
やればいい



10月18日
東條内閣成立

内閣は開戦反対・慎重派で
固められた

ここで天皇は
『虎穴に入らずんば虎子をえず』
陸軍の急進派を抑えられるのは
もはやその指導者しかいないと
東條英機その人を首相に任命

9月6日の開戦の決定にとらわれず
他の可能性も探るよう指示した

天皇の意を受けた忠臣
東條はここで自らの主張を
正反対に変えた

組閣6日目
さつそく東條は
大本営政府連絡会議を
開いた

10月23日から始まった
会議は連日一週間に及んだ

支那で犠牲になった
英霊達には申し訳ないが
対米戦となればもっと
多くの犠牲が出る

兵を退いても
経済を握ってれば
いいのではないか

経済だけ握れるか
現実離れしてる

9月6日の決定では
10月中旬にはもう
決まっていたはずだ

今更4日も5日も
かけて話しあう
余裕はない!

立場は入れ替わり
今更自分で話したように
今度は東條が陸軍から
責められる番となった



さらに翌30日の激論は
17時間に及んだ

ここで
米の要求を飲めば
日本は三等国と
なるべし 陸軍

条件を緩めれば
物事は好転する
ものだ 外相

こうしてる間にも
石油は1日1ガロン
減っていく 海軍

傍観していた海軍も
結論を急ぐよう迫った

結局
明日結論を出す
ということに一致した

翌11月1日
東條は3案を提示した

一案 戦争回避
二案 即時開戦
三案 外交努力をしつつ
開戦準備

三案は今までの
繰り返した

作戦準備に
入るのが違う

陸軍は
二案を取る

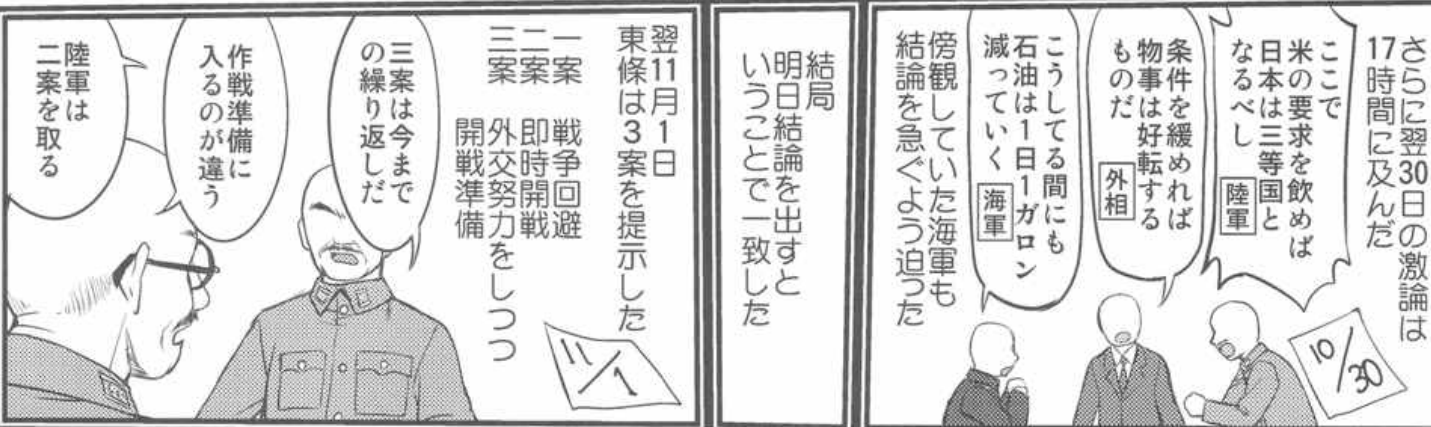

三案で11月30日まで
なら外交結果を待つて
もいい 海軍

それなら
13日までだ
それ以上は困る
陸軍

期限を切られて
外交など出来ない!
外相

会議は再び17時間に及び
翌2日深夜1時半まで
続いた

分かった
30日まで待とう

なんとか
12月1日までに
ならないか

いかに
絶対にイカン!
30日までだ!

30日でも夜12時
まではいいだらう

夜12時まではいい



結局第二案が採用となり
11月5日の御前会議で
「ただし対米交渉が
12月初頭までに成功すれば
作戦準備は中止する」と
付加された

だがアメリカは
開戦派急先鋒の
東條が首相になり
日本が作戦準備を始めた
という情報を挿んだことで
戦時体制に入った



日本も対日資産凍結以後
米大西洋側の民間船に
パナマ運河の西へ出るよう

日本からの出帆は
全て見合わせるよう
指令していた





いえ
利根姉さん

どこまで行っても
軍艦はおろか
漁船一隻見えません



筑摩！
何か発見
できたか？



太平洋 から空き

※このおかげで
ハワイ奇襲部隊は
途中目撃されなかった



これじゃあ
まるで

世界が
存分にやり合えと
場所を開けた
みたいじゃないか



やめてくれよ



日本を
B A B Yする
時間は終わった

ガチャ

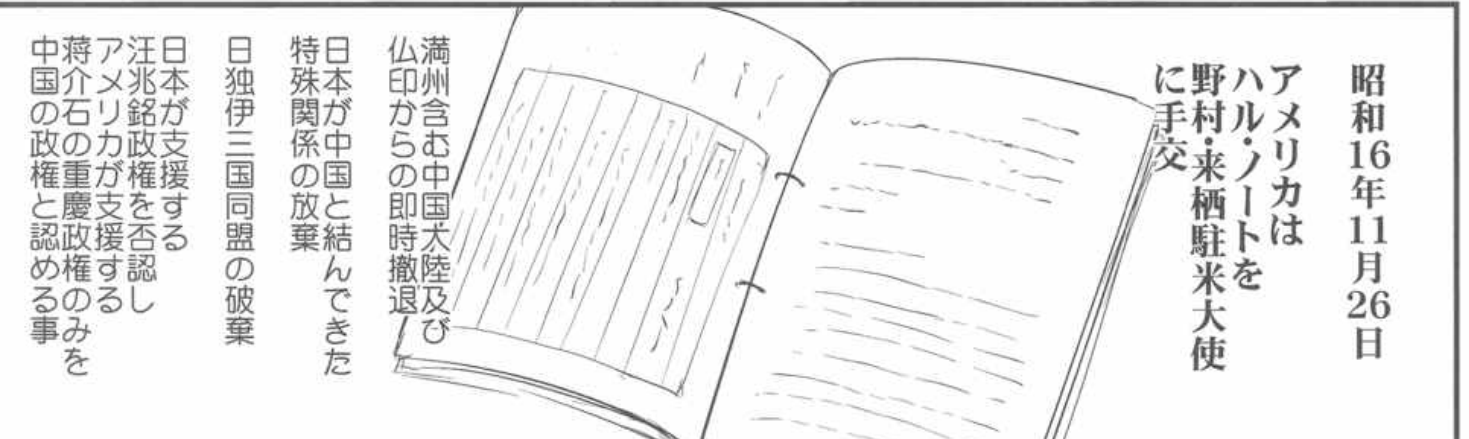

昭和16年11月26日
アメリカは
ハル・ノートを
野村・来栖駐米大使
に手交

満州含む中国大陸及び
仏印からの即時撤退
日本が中国と結んできた
特殊関係の放棄
日独伊三国同盟の破棄
日本が支援する
汪兆銘政権を否認し
アメリカが支援する
蒋介石の重慶政権のみを
中国の政権と認める事

これは敗戦国に
対する要求だ！

明治以後
日清日露戦争を経て
我が国が得た成果を
全て捨てるというのか

これなら戦つて
負けた後でも
同じことだ

大國ロシアの
武力にも屈さな
かった我が国が

戦いもせずアメリカ
の紙切れに屈したら
どうして英霊達に
顔向けができれば

閣僚と海軍も
やむなしと判断し
東條の戦争回避の
努力はこれで全て
水の泡となった

ハルノート
手交と同日
11月26日

ゴオオオオオ



- 一航戦 赤城 加賀
- 二航戦 蒼龍 飛龍
- 五航戦 翔鶴 瑞鶴

数目前に
先行した潜水艦
部隊に続き

空母6隻を擁する
第1航空艦隊を
中心とした
水上艦艇の
大部隊が

小雪が舞う中
僅かの
見送りを背に

ひそかに
真珠湾へ向けて
出港していた



赤城さん！



日本は
きつと

きつと
勝ちます
よね!!



一方、外交努力は
せめて暫定協定を
結ぼうとギリギリまで
続けられていたが

日本は戦争準備をし、
攻撃部隊をインドシナへ
南下させながら、

他方では
全般的な休戦の
交渉を行つている

これは日本が
全く信用出来ない
証拠だ!

交渉は全て
打ち切った

日本は来週にも
攻撃してくるだろう
大きな被害は避けたい



12月1日

昭和16年四回目の御前会議で遂に12月8日の対米開戦を決定

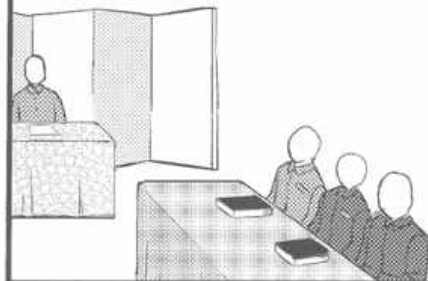

12月2日

北太平洋 荒天 風速35メートル



ニイタカヤマノボレーニ〇八

(新高山登レ12/8)

作戦開始命令です…最後の交渉も失敗したんですね……

赤城さん!



それは私達が気にするようないことじゃありません

私達は迷いなく訓練通りの成果を発揮することに集中すべきです



分かつてますよ

加賀さん



その夜

自宅で一人になった東條は



声をはばかり号泣した



12月8日

(ハワイ時間12月7日未明)



今こそ我らが
東洋民族を
代表し

の驕れる
上に

槌を
すツ!!

第一次
攻撃隊

発進!!



第一次攻撃隊

183機



第二次攻撃隊

167機

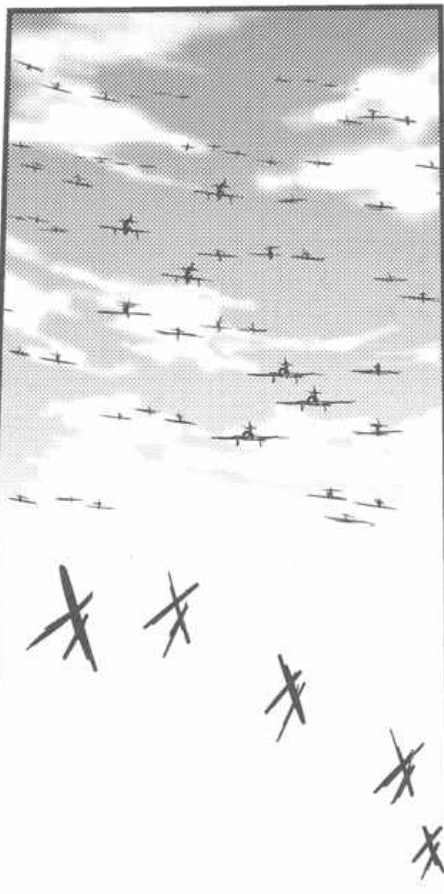

午前3時22分(ハワイ7日7時52分)

『トラトラトラ』(ワレ奇襲ニ成功セリ)

米国の海軍と
国民の士気を

救うべからざる
程にまで
阻喪させる

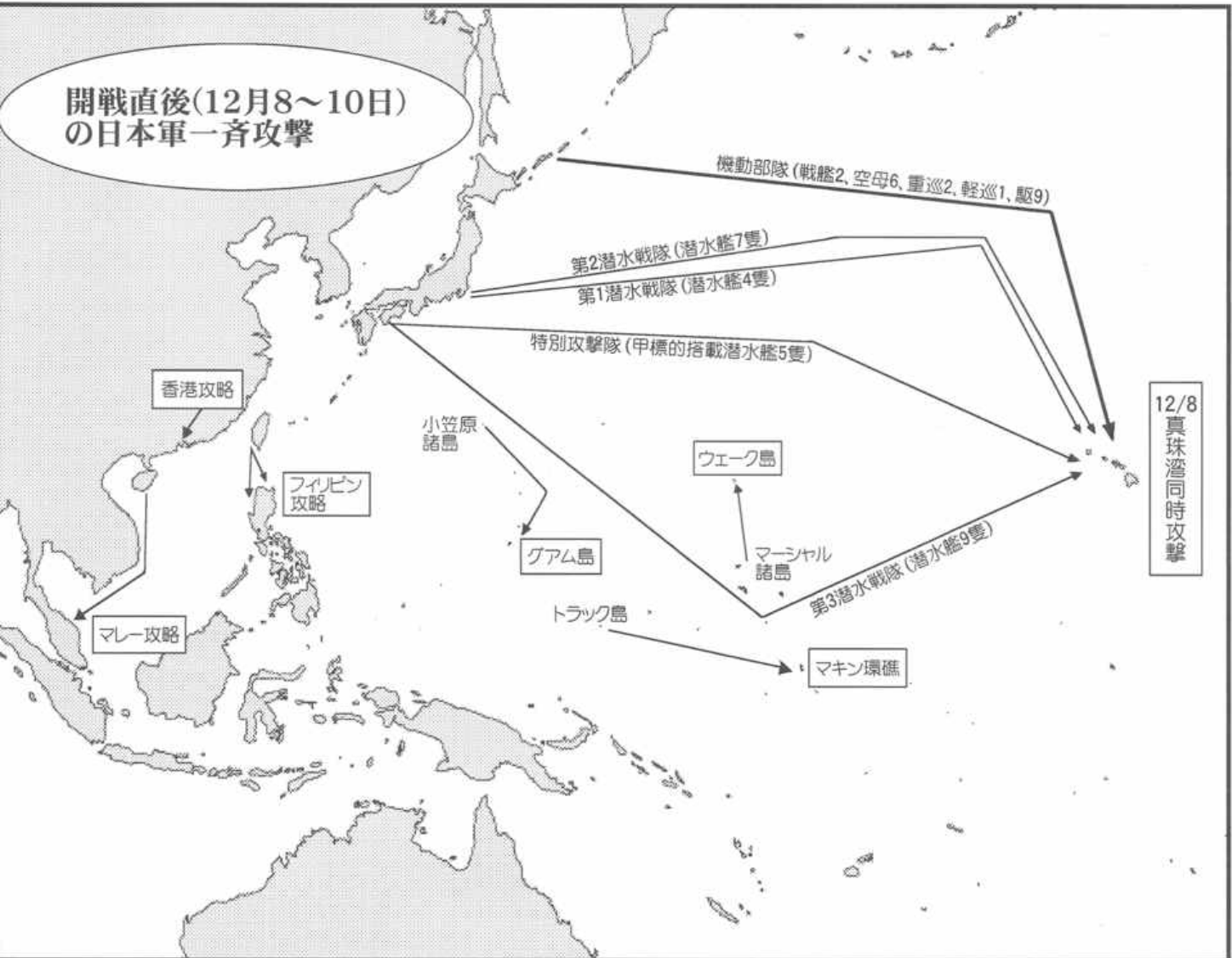

大本營陸海軍部
十二月八日
午前六時発表。
帝国陸海軍は
今八日未明
西太平洋において
アメリカ
イギリス軍と
戦闘状態に入れり

どうも蛸壺屋です。

今回は(やっと)艦これ本です。

コミケではサークルカット詐欺になりつつありましたが、アニメも終わり無事発行となりました。艦娘の大きさや提督や社会状況などもアニメで公式が設定すると思ったのですがあえてその辺はスルーになったようなので、こちらも自由に描くことにしました。

ということで数年前、国会で石破元防衛大臣が菅首相に読めと言っていたので興味を惹かれて読んだ猪瀬直樹「昭和十六年夏の敗戦」を絡めてみました。小説は時系列が前後しててちょっと読みにくかったですが、総力戦研究所という事実そのものが興味深くとても面白かったです。後は手元の本やネットの記事なんかを時間の許す限り調べつつ艦これ漫画としてまとめてみました。日本はなぜ勝てないと分かって戦争をしたのかというテーマはNHKもよく取り上げますし文化論や組織論にもつながっていくので興味深いです。

描くにあたってネットで調べたすと艦娘+史実の情報量が多すぎて手が止まってしまうキリがないので情報の連鎖からどこで踏みとどまるかが難しかったです。この点スト魔女やガルパンの比ではないと思います。

アニメ準拠で吹雪が主人公となったので、最初は吹雪の沈没まで描けるかなと思いつきにミッドウェーまでなら描けるかと思ったところが、何と太平洋戦争が始まる前で終わってしまいました。

しかしすでに立ってるキャラが千両役者のごとく次々登場してくるのは描いてて楽しいですね。次からも描いていけるか読者の反応を見てみたいと思います。

ところで私事ですが

患っていた白内障の手術を6/29に受けました。術後の経過は良好ですがまだ通院中です。右目はピント調節の効かない人工レンズになってしまいましたが、白くて見えない状態よりは遥かに快適です。12年の氷菓本辺りから片目で描いていたのが今回はバッチリ両目で描いています。

今日は最終三次締め切りの8/6。連日の猛暑日が続いています。計画的に描こうという目標はまたも未達となりました。

ではまた次回お会いしましょう。

誌名 テートクの決断

発行者 蛸壺屋

発行日 2015年8月16日

印刷所 コーシン出版

ご意見ご感想は下記アドレスまで

URL : <http://takotuboya.jp>

E-Mail : tk@takotuboya.jp

登場艦娘

金剛
長門
赤城
飛龍
高雄
鳥海
北上
天龍
川内
夕張
響
吹雪
白雪

榛名
陸奥
加賀
翔鶴
愛宕
利根
大井
名取
那珂
夕立
雷
睦月
島風

山城
日向
蒼龍
瑞鶴
足柄
筑摩
長良
阿武隈
神通
五十鈴
電
如月

テートクの決断 昭和16年の敗戦

TAKOTUBOYA

Adult Only