

18

巻

いじめていい淡島さん

いじめていい淡島さん



まえがき

はじめましての方はどうもはじめまして。みこしろと申します

いやあ・・・描いてみたは良いんですけどね；；

誰得なんだこの漫画（笑）

腐女子向けアニメ「K」に出てくる巨乳キャラに的を絞った
うえで、何を思ったか女子が絶対に喜ばないであろう鬼畜
卑猥な内容の漫画というこの袋小路っぷり；

実は5月にペン入れまで終わっていたんだけど、あまりの
誰得っぷりに印刷に回す勇気が湧かず、結局イベントに
併せる形でようやく踏ん切りがつかしました

・・・そして今度は時期を完全に逃したという落ちでも
ある訳ですが；；；

今回の内容は焦らしと精神屈服をじっくり描いてみました
淡島さんというキャラを見た瞬間、こういうプレイに
かけてみたいという欲求に駆られての着手だったので
まさに「いじめていいシリーズ」としては企画コンセプト
通りのモチベーションと内容でした

セルタッチの塗りが実に乗りやすいモチーフだったので、
絵の密度は低いと思います

通常の塗り方より若干時間がかかるんですが、（どうあっても
1枚塗るのに1時間前後かかってしまい、時短がうまくいかない
感じでしょうか・・・）手間をかけた甲斐はあったと感じてます
しばらくはこの塗り方を探究していく方針です

個人的には「童貞諸君」の拳動がツボに入って、一人にやにや
しながら書き進めてたんですが、みんなはどう思うんだろう
僕の本来の芸風は超ストレートな卑猥エロなんですが、
時折こういう普通の漫画への未練みたいな、ソフトというか
笑いを取りにいってるみたいなもの描いたりしてしまっ
しかもイマイチ好評価を得られないというか；；；

何はともあれ久々に「好きなキャラだから」という動機で
1冊同人誌にしてみました

それなりにでも楽しんでもらえたら幸いです

・・・それにしても、売れるんだろうか・・・；；；

2013/8/11 みこしろ本人



おうおう！
なめんじゃねえ
ぞ！こらあ！

俺らのチームワーク
思い知ったか！！
この野郎！！

5



ツンドラの姐さんも
捕まえちまうと
かわいいもんだなあ

ぐっ！



横年の恨み…
たつぷり味わって
もらうぜ………！！



くっくっく……

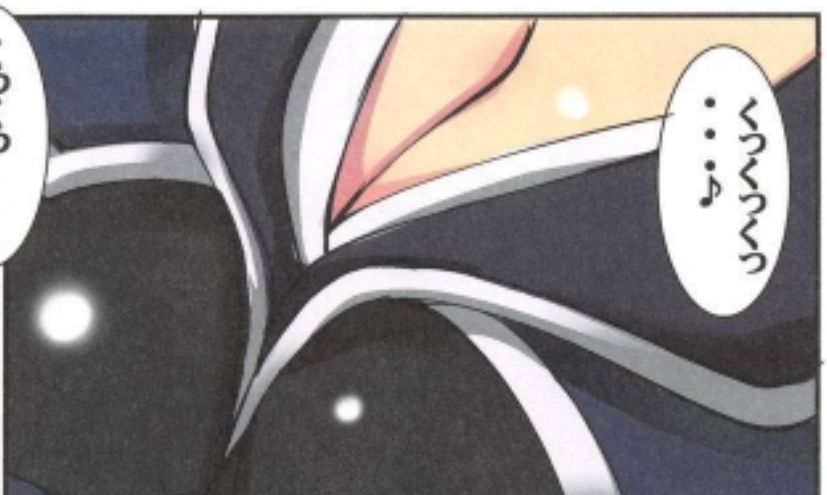

くっくっく……



…この童貞
共…!!

…で…で…
どーすんだよ
このあと…
知らねえぞ!女の
扱いなんて…

…お!
俺に聞く
なよ!

…まさか
リンチつてわけにも
いかないだろうし

バトルなら
ともかくいざ
捕まえちゃう
とな…



お・お・お・お・お・お・お・お!
や・や・や・や・や・や・や・や
ねえか!この野郎…

お・お俺が本気になりや
そ・それこそエロ同人
みたいになあ…



おつ!お前
捕まえたんだ
から行けよ!

お!俺?ちよ!
まて!チーム
ワークはどうした
んだよ!!



そこまで
だ!
童貞
諸君!

てめえサル！
なんでここに！



こっそり
尾けてきた
んですよ♪

てめえ！单身乗り
込んでくるなんざ
いい度胸じゃねえか
……
……
……
一体何しに来や
がった！この野郎！



知れた
事！！



えええええ
えええええ
えええええ
えええええ

便乗に来た
に決まってる
じゃないですか
……！！！！



前々からこのメス牛には
キツいお仕置きが
したかつたんですよ……



目障りだつたんですよ
その爆乳が……♪

このヤロウ……
殺したい……
今すぐ……！！
わなわな

悪く思わないで
くださいね……
無理だろうけど



：な〜んでいうのは
ウソですよ♪副長
あの童貞共を感わす
ためのね……

応援が来るまでの間
どうにか時間を稼ぐ
作戦というわけです
……くっくっくっ

ここはどうにか
やり過ごして……
時が来るのを
じつくり待ちましょう

ヒン
ヒン
ぽかーん

てめえ！
そんな事言つて
ホントは助けに
来たんだろ！！

ふっ、疑うのも
無理はない……
なら仕方ない

行動は元々の
じやないか！

はぁ！！



そこは
そこ!

あああ!



やつ!
ちよ!



このメス牛の卑猥な
身体を使って君たち
童貞諸君に女の扱い
をレクチャーして
あげようというのだ

くは
:!

どうせやる前から
手も足も出なかつたろう♪
まずは任せてもらおう



す…すげえ…!!
なんだかんだ言つて
あつと言う間に
エロい事に…!!

初っ端で
パンツ脱がす
とは…

…と、とても
俺たちを欺いて
助けに来たようには
見えない…!!



く!くそう!
何をどうすれば
いいのか解んね
えその野郎
…!!

あー待て待て
まだ触るな
童貞

どま
どま



どうせならメス牛の
方から涙ながらに
懇願してくるシチュ
エーションの方が
良いだろう?

な!何?
そんな事
出来んの?
???



な!なに!
てめえそんな
事言つてホント
は独り占め
するつもり
だろう!
スカ

ずる
ずる

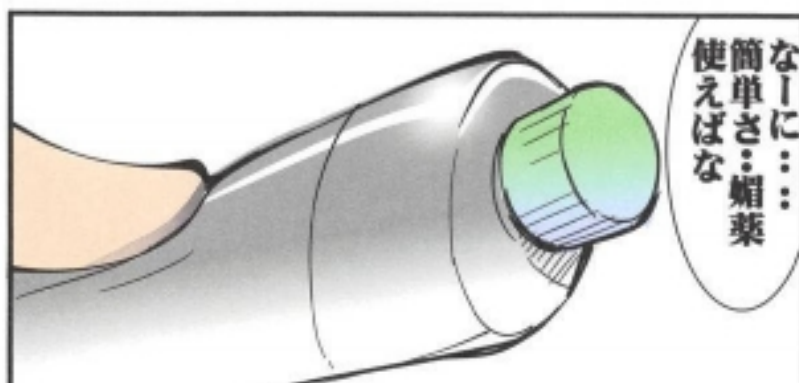

なに…:
簡単さ…媚薬
使えばな

ちよつとまで！
何か怪しい
薬とか使っ
んじや……

大丈夫ですよ♪禁止
薬物じゃありません
媚薬は効能が出る
までに時間を要し
ますから

「焦らし作戦」を
装えばかなり
時間が稼げると
思いませんか？



……うう……
た、確かに

では、

へ？

ひやう

あつーや！
そー……こは

……やん

!!!?
えつ!?!

や……だ……め!
あつ! あああ!!

ひや!……!!
あーちよ……んひ
……ふ……あ
ひん!……ああ



ひっ!!!
は!!!

副長♪♪
どうしました
まだまだ我慢できる
でしょ? 気をしっかりと
持ってください♪♪

…1時間後



そうそう♪
我慢我慢♪



ふひっ!!!??
ぎい!!!

ちよん?

クッ!!!



おやおや…:
乳首が破裂しそうな
ほど勃起してますよ
???♪♪

クリトリスも
ギンギンだ…♪
副長様ともあろう
方ははしたない♪



はっ!!!
はっ!!!
はあ!!!

ひっ!!!
あくっ!!!



うぐっ
!ひ

とりあえず……
この作戦でもう暫く
稼ぎましょう



童貞諸君もすっかり
自分の事を信じ切って
ますよ……くくく♪

う

結構時間が
稼げましたね♪



!!

ふふふ……♪
そうですか……
仕方無いですねえ
本当に「少しだけ」
ですよ?



おね……お……
少……が……い……
は……ぐ……ら……い……か……ら……
……何……と……か……
……し……て……



ひやっ
!は

もにゅ.

あっ!!
はう!!
あひあ!!
んはっふっあ



だめえええ!!こんな
んじゃ!!
揺れるだけで全然
疼きがおさまらない

っっていうか!!
おっぱいが刺激されて
返って疼きが助長
される!!!!!!



もっと先っちよの
方を刺激してえええ!!
!!!!!!



お願いだから



くっくくくっく♪
仕方ありませんねえ♪
ではちよつとだけ
作戦を変えましょう



…：そ：そんな！
これじゃ…：
逆に疼いてどうしよう
も…：
も…：



淫乱になったフリ
をして彼らに弄って
もらうんです

え！？

媚薬のせいで
屈したかように
「演じて」下さい



この状況で自分ばかり
副長を喜ばせてはむしろ
疑われてしまいます

連中に弄って貰う方が
ナチュラルでしょう？
大丈夫：ちゃんと
止めますから

…
…
…
…
…
…
…
…
…
…

そ：：：：：そうよ！
こ：：：：：これは
あくまでも演技！
連中を油断させる
ための：：：：：！！

恥ずかしいとか
言ってられないか
：：：：：！演じる
んだ！淫乱な女
を：：：：：！！

：：：：：お

ざわ

おね：：：：：がいし
ます：：：：：もう限界
その：：：：：アソコとか

出来る限り卑猥で
変態的な言葉を
使って：：：：：それに
もつと大きな声で

み：：：：：皆様：：：：：お願いです♪
せ：：：：：世理の：：：：：Hなおっぱい
の先：：：：：ちよや：：：：：：
お薬でクチヨクチヨに
な：：：：：った：：：：：お：：：：：おま：：：：：
ん：：：：：こを：：：：：：

皆様の手で弄って：：
もてあそんでくだ：：さい
い：：：：：淫乱な世理は：：もう
我慢の限界ですう：：：：♪





お！おお！
いいよいか？

落ち着け
童貞！

騙されるな！
あれは演技だ！！
屈しているだけだ

殺賢いメス牛め♪
もっとつらい状況で
更に長時間焦らして
やる！！♪♪

弄つてくれない
の？？！！
こ！こんな
我慢したのに
：：：？？？

卑猥な言葉で
お願いした
じゃない！！



い！いや！
待って！！

あいつ！
あひい！

：ホントに：！
ホントにもう限界なの
！！！！
：：：これ以上我慢
なんて

いやあ！
弄つてよお！！

乳首とクリトリスに
ローターを接着しま
した：
いくら先つちよに
快感を得られる
でしょう：
：

ある意味弄って
もらえますよ！
まあ、もつとも
微弱過ぎて決して
イけやしません

では：2時間ほど
頑張ってください

20

につ！ひつ！？
ひあああ：
！！はひや！

あつ！あつ！
ひつ！いいあ
ああ！！

に！2時間！
なんて！：ぜ
絶対無理い！

秒針眺めながら
早く時間が経つのを
祈っててください



そんな
！！！！
いやあ
！！！！

ホント
ホント
ホント
に！！！！
に！！！！
に！！！！

やつ！あー！
ひあ：！！
あう！ん

ひっ！ひっ！
あっ！ひっ！
ひあ！ひっ！
：：はふ！

いやああああ





いざひい！！
クリスう！！
おつばい！！
苛めてえ！！
弄ってこえ！！

だいたい出来
上がって来た
な

順調だよ
順調だよ

ぎゅあ！！
ぎゅあ！！
ぎゅあ！！
ぎゅあ！！
ぎゅあ！！



なんでも
プチャいい
ナチャヤんでから
挿ぎ回してええ！！

おまんこ
おまんこ
おまんこ
おまんこ
おまんこ

ピッ
ピッ
ピッ
ピッ
ピッ
ピッ
ピッ
ピッ
ピッ
ピッ
ピッ

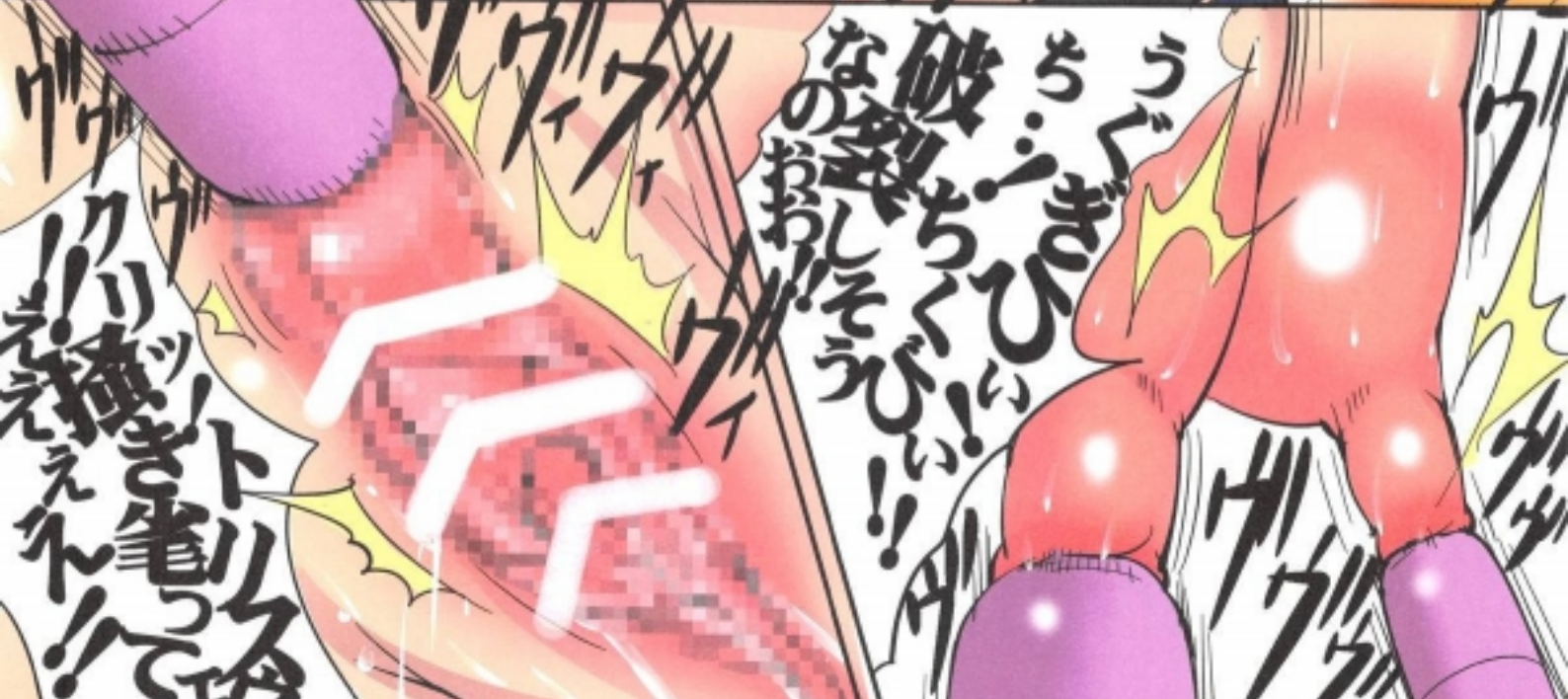

ちまぐ
ちまぐ
ちまぐ
ちまぐ
ちまぐ
ちまぐ
ちまぐ
ちまぐ

ツリッ
ツリッ
ツリッ
ツリッ
ツリッ
ツリッ
ツリッ
ツリッ

よーし副長！
淫乱エロ牛になった
しるしに……

へ！？

ぴあす
！？？

乳首とクリトリス
にピアスしますよ
ー……

乳首とクリトリス？
弄つてくれうの？
します！らんでも
針で刺してええ！

針で貫かれる
時は……忘れず
痛い演技をして
くださいね

はぎや
ひい！

あひぎあが
あはっ！あっ！





はい刺しますよー！泣き叫んでくださいねー♪

はっはっはっ
いびいびい

刺して！刺して！早く！早く！



はんだぎ
いひがぎ
あーあー

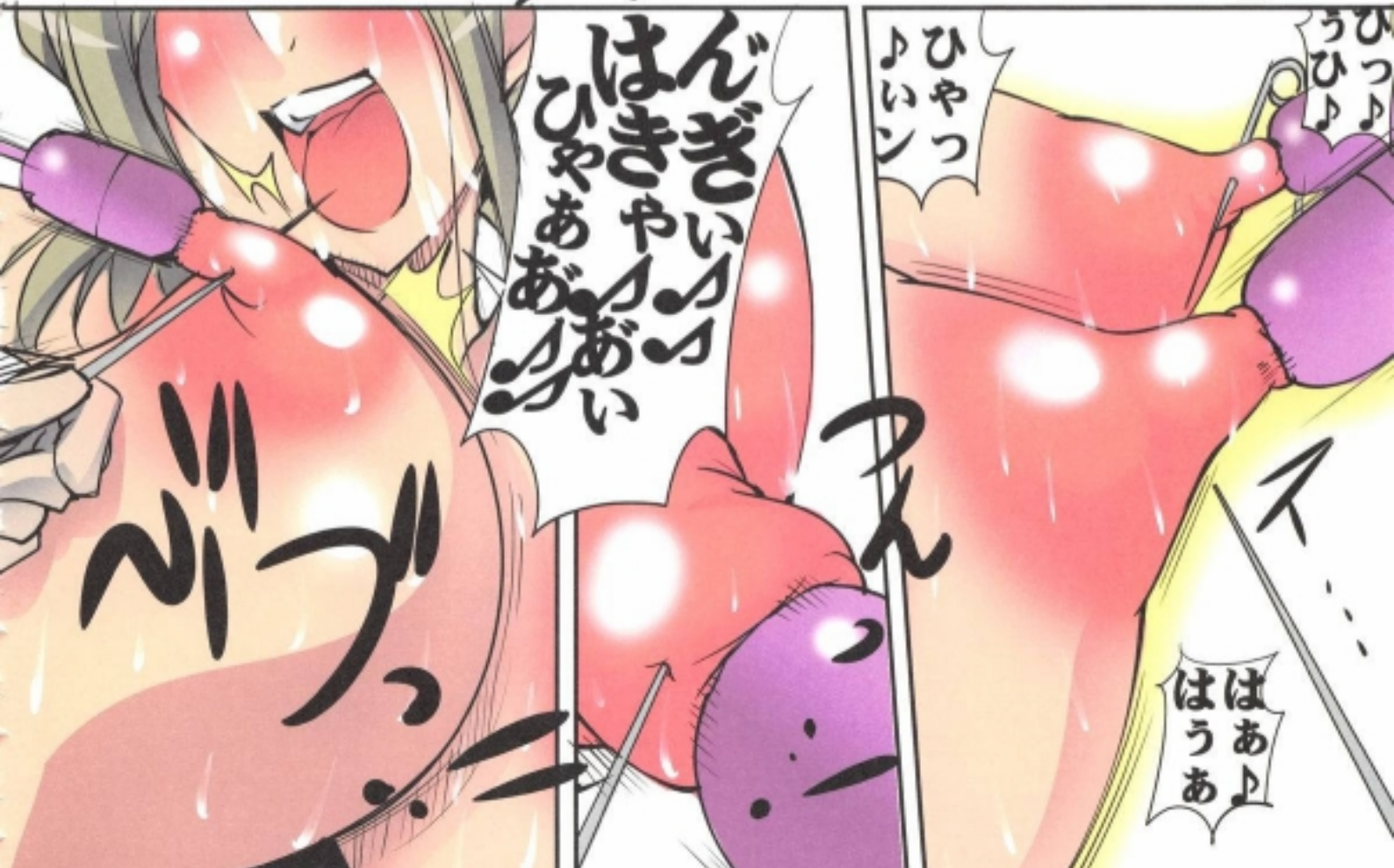

はんだぎ
いひがぎ
あーあー

ひやっ
いん

うひっ
ひっ

びび

えん

はあ
うあ



いびきやがひびき
いびきやがひびき
いびきやがひびき
いびきやがひびき
いびきやがひびき
いびきやがひびき
いびきやがひびき
いびきやがひびき
いびきやがひびき
いびきやがひびき

いびきやがひびき
いびきやがひびき
いびきやがひびき
いびきやがひびき
いびきやがひびき
いびきやがひびき
いびきやがひびき
いびきやがひびき
いびきやがひびき
いびきやがひびき

まったく泣き叫べと
言ってるのに喜び
まくってるじゃない
ですか……♪

いびきやがひびき
いびきやがひびき
いびきやがひびき
いびきやがひびき
いびきやがひびき
いびきやがひびき
いびきやがひびき
いびきやがひびき
いびきやがひびき
いびきやがひびき

いびきやがひびき
いびきやがひびき
いびきやがひびき
いびきやがひびき
いびきやがひびき
いびきやがひびき
いびきやがひびき
いびきやがひびき
いびきやがひびき
いびきやがひびき

さあ副長：
彼らに今して欲しい
事はなんですか？

自分の言葉で正直に
お願いしてください

おまじないを
壊れるまで滅茶滅茶
に挿まの回してええええ

乳首を捻り回して
クリトリスを
シゴき潰してええええ



うおおおお
おおおお

ああん♪
早く♪

オナシヤース!
オナシヤース!

いらっしやい♪
チエリー達い♪

フチエ込
んで



はっ
はっ
はっ

はっ
はっ
はっ

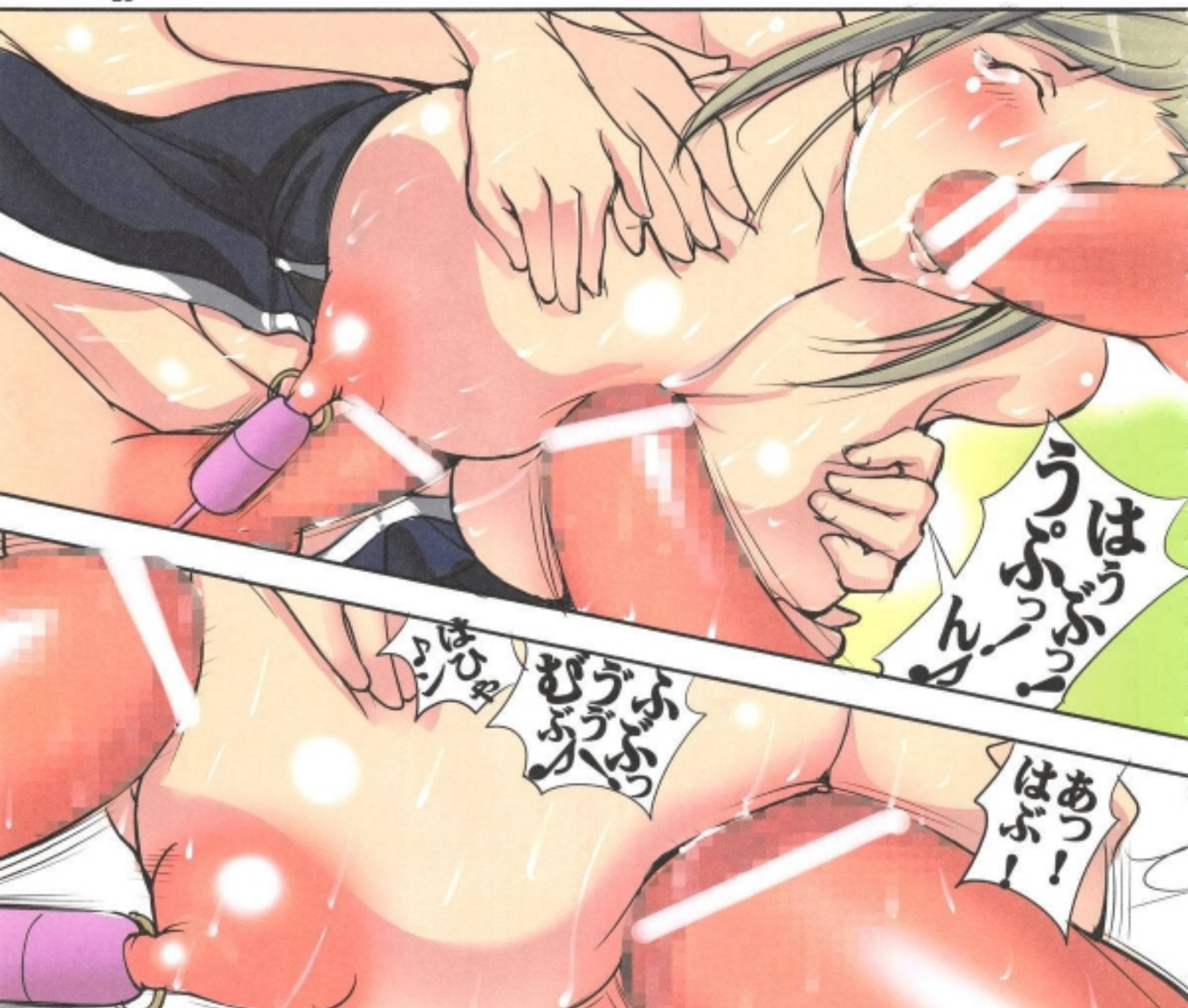

はっ
はっ
はっ

はっ
はっ
はっ

はっ
はっ
はっ



ひあふー!
あひやう♪

んひあつ♪
ひやはあ♪

33



あつ♪
ひあは

はひやは♪
あはう♪

んひやあ!!



あふつ♪
ひは♪

あひあ♪
ふあは♪

つぎつぎ♪
つぎつぎ♪
つぎつぎ♪

グッ

グッ

あははははは♪
つぎつぎつぎ♪
つぎつぎつぎ♪

グッ
グッ
グッ
グッ

あはひあひ
あはひあひ

ふあ…
んはあ
はひあひ

あはひあひ
あはひあひ

あひあひ
あひあひ
あひあひ

あひあひ
あひあひ
あひあひ

あひあひ



おびっ!
おびっ!

うっ!!
出る!!

うっ!!
うっ!!
うっ!!
うっ!!



おびっ!
おびっ!

あはははー!
うっ!!

んんん
♪!!

うんぬん...
んんん...
んんん...

んんん...
んんん...
んんん...

…あれから数ヶ月

状況はあの時の延長戦が続きわたしのおまんことアナルはその後も延々と常に男根を啜え込み続けている
衣服に至つては破り捨てられて半年以上一糸まとわぬ全裸状態

ほら：起きろ

は：あふ

朝ごはんのチンポだぞ♪

食事はほぼ精液と精液に塗れたなにか…
入浴は許されず、代わりに男どもの手によつて全身を洗われる

「散歩」と称する羞恥プレイと性器を対象とした拷問を施される時以外、私の膣が男根の味から解放される瞬間はほぼ無く

あん♪あはふ

失神してそのまま就寝し、覚醒するまでの間・食事や排泄と時でさえ…
本当に1秒も休むことなく男根が両穴を出入りし続けている生活だ…

おまんこもアナルもすつかり赤く腫れ上がり息を吹きかけられても痛みが走る敏感さ

(当然だが)父親の解らない命が子宮に宿り：お腹も目立つてきた

も！も！も！

一度好き勝手に凌辱していい対象を手に入れた性欲の集団は本当に容赦を知らず…
考え得る限りの恥辱や性的苦痛を次々と与えてくる

ああうっ！ん♪
いつ！いいいい♪

この数ヶ月の調教によりわたしの身体はすつかり卑猥に改造されてしまった

「散歩」は
およそ人間の女に
とつて最悪の儀式
といえる

うっ！

むぎっ

調乳妊婦の
ザーメン漬け
だ♪♪

：は
うう

乳首とクリトリスの
ピアスを牽引され
ながら連中のセックス
家畜である事を町中に
知らしめるのである

後ろ手に縛られ
全身精液塗れのまま町に
連れ出され……

ほれほれ♪
とつとと歩け♪

ほら：町中の
みんなが見てるぜ
♪♪♪

このまま町の真ん中まで
引き回されて……
衆人環視の恥辱の中
酷い拷問を与えるのが
最近の彼らの趣向のようだ

今回は……
尿道に入れられた
ネジとクリトリス

そこにスタンガンを接続：
電流で女の最も敏感な部位に
地獄の悶絶を与えるのだという

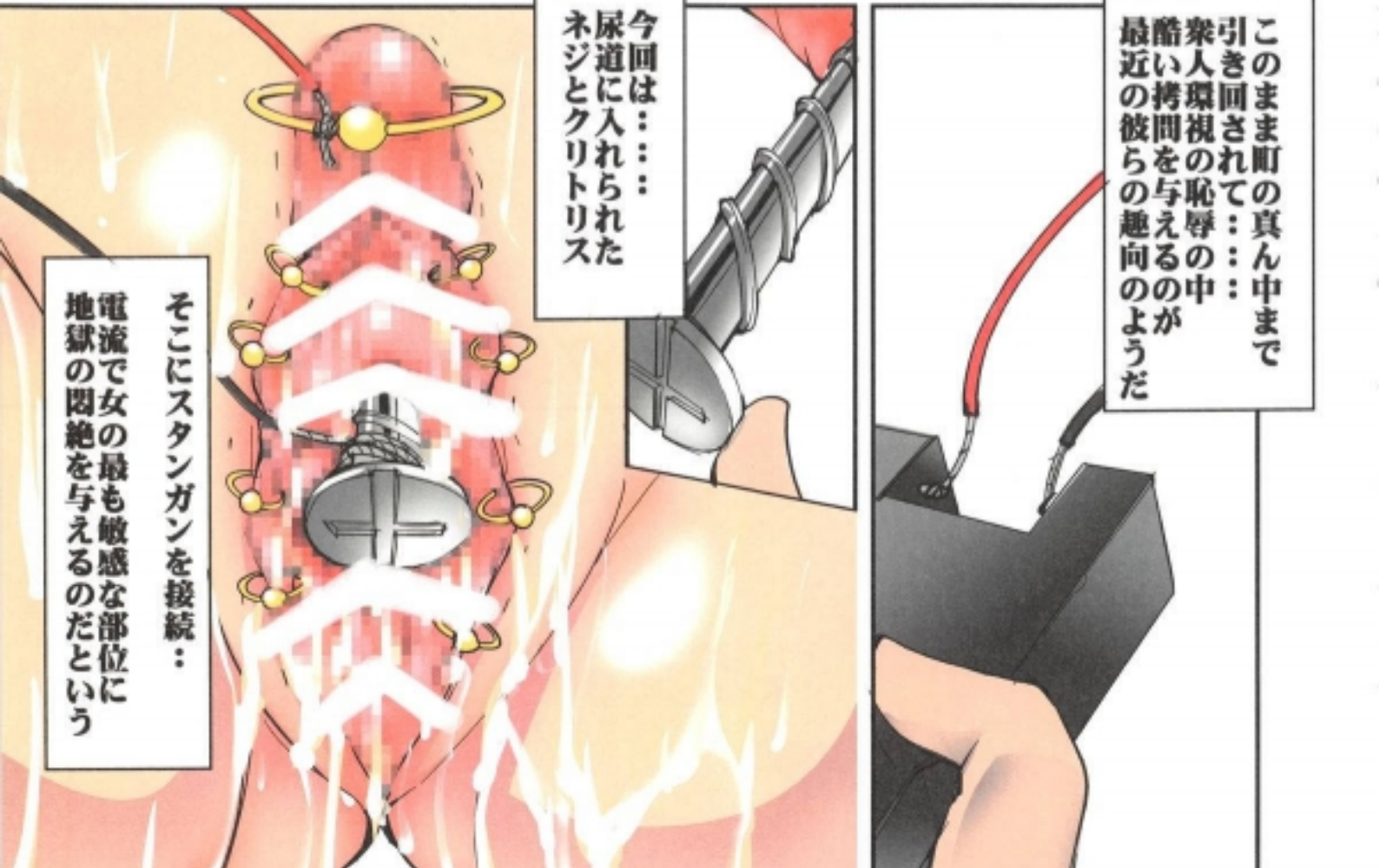

……ふふふ騙されてるとも
知らずバカな連中……

はーい♪
クリトリス
死刑執行ー♪



おがぎおがぎおがぎ
おっおっおっ
おっおっおっ

やつらは気付いていないのね
これは全て奴らを欺くための
演技なのに……
嫌がつてると思ってるでしょう？
苦しめているつもりなんで
しようね……でもお生憎様♪

わたしはすでに公衆の面前
での恥辱拷問さえも……
喜びを感じ始めてるのよ♪
ふふふさあ……これからも
私を苦しめるつもりで
喜ばせ続けるといいわ♪

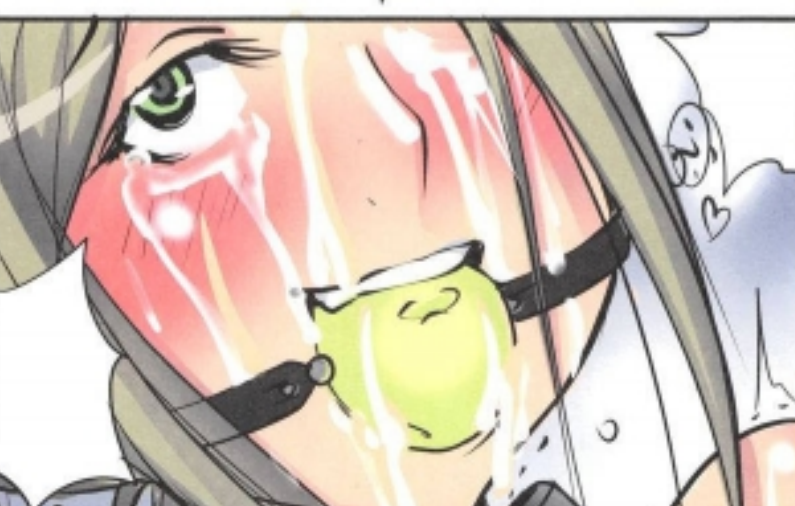

WARNING!!



この本は18禁です。18歳に満たないものは読んではいけません

PSみなさんおちんちんを大切に

奥付

**発行:アルゴラグニア
発行日2013年8月11日
発行人 みこしろ本人
印刷所:くりえい社**

最近ラジオ会館さんのトコのフリーマガジンに
BJPM関連の広告イラスト載せてるんで、
宣伝として同人誌でも公開します

お色気を駆使した広告で販売促進を企ててみました

PCパーツも

ブロックのパーツも

買ったらアキバ

ホールジョイントで組み立てる
新感覚のブロックトイ

BJPM

ブロックジョイント

<http://www.url.sakura.ne.jp/mikosiro/bjpmtop/html> イラスト：みるしる本大(同大サークルアルゴラグニア)

ちなみにこっちが原案の服装 (笑)
エロ過ぎてNGが入りました

・・・以来このキャラの呼び名は
「全裸に大人の事情一丁の女 (仮)」となりました (涙)

ブロックトイの分野でも色々やってるんでヨロシクー♪



いじめていい淡島さん