

DOJIN
R18
成人向け
18歳未満の
購入・閲覧禁止

ジータちゃんが
男の子たちと
キメセカする本

Quatre/Jami/Six/Sandalphon×Djeeta

ざわ...



ざわ...

.....
人間達が書物を
売買するイベントか

1-4



女騎士陵辱...

手始めにルシフェルが
寵愛している特異点とやらを
壊してやるっ.....



ルファエルのスパイ天司
サンダルフォン

誰にも必要とされない
人生に絶望した俺は
この世界を滅茶苦茶に
しようと思案している

くっ？
殺せ...!

辱めを受けるくらいなら
死んだ方がマシだ...!

グヘヘヘ
もったいない
殺すのは君を
ついでから

人間の女にとって
性的な辱めは死よりも
辛いものなのか...!!

ただ特異点を殺すだけじゃ
芸がないからな……

一冊もらおう

ありがとうございます
五百ルビです！

たっぷり辱めて
自ら死を望んだ時に
殺してやろう……！
ククッ……！

ここ、かな……

このクエスト
一人で攻略すると
ヒイロカネが
貰えるって……
本当かな？

わく

わく

十天衆三人目は
誰にしよう

うっかり騎空士
ゾータ

それとも頑張って
カトルくんの強化を
しようか——



な……

!?

!?

!!

ド
☆
ン

はじめての十天衆
カトル



あ……!

まっ



!?

!!

カ……カトルくん!?!
どうしてこんな所に……!!?
今助けてあげるからね!



ジータさん



.....ジータ



ハイキヤ



やあ

ようやくお目覚めかい
お姫様



珈琲はいかがか



トス...

おっと...
まだ武器を
隠し持っていたのか



そう暴れなくとも
男の方は用が済んだら
解放してやる

用...?



こんな事して
タダで済むと思うなよ
ウジ虫野郎

何が目的だか知らねえが
ブツ殺す!!



君たちには
セックスをしてもらう

死にたくなるほど
たっぷりと…ね



それは君たちが知らなくて
いいことさ

…しろと言われて
僕たちが素直に
するとでも？

そうは思わないよ
だから—



ハア？

セ…!?



そ…そんなことさせて…
一体何が目的なんですか



こんな物を
用意しておいた

もわぁ

コト



フフ…
 それでは
 俺はお暇するよ

死にたくなったら
 言ってくれ
 ……ジータ



モカ

ジータさん
 アレは麻薬の類…
 おそらく催淫薬です

煙を吸わないよう
 口に布を当てて
 部屋の隅へ



大丈夫

ニユ

ジータさんは
 僕が守ります



…この部屋には
 小さいですが
 排気口があります

アレが燃え尽きるまで…
 耐えてください

うん…
 二人で
 がんばろう



きゅ



どうにかここから
 脱出しないと

せめてカトルくん
 だけでも…

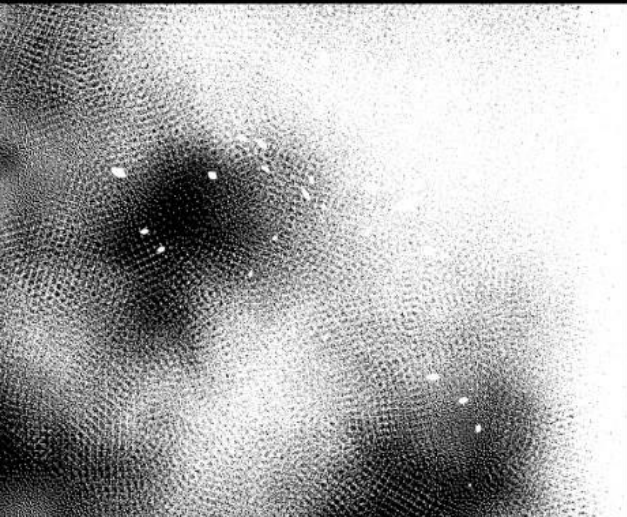

ありがとう…



カトルくん…

ミキ





ガマンしないで
ください...

ほらこうやって性器を
コスリ合うだけでも...
気持ちいいでしょう?♡



...無理です

!? 待ってカトルくん
おおお落ち着こう?



ギターさんだって
お〇んこ...♡
ぐちよぐちよですよ

くば♡
やっ♡



カトルくんの
お〇んちゃんが
私のと...♡

あっああ♡
だめっそこは
コスッちゃだめ♡

へへんに
なちやう♡



ク〇トリスが
イイんですか?
ふふ...♡こんな
勃起しちゃって...
かわいい...♡

やあっ♡
グリグリ♡だめえ♡
やだっやだあ♡

やだ?
でもほら...
下のお口は
こんな...♡

ズッ
ズッ

クリクリ
クーン



腰が抜けて
立てない…

だ、だめ
これ以上されたら
もう♡

逃げないと…

あ…♡

ゾクゾク♡



くっ…♡

入れます

え!?

や…待って!
カトルくん
冷静にかんがえへえ

あっ…!♡

やあ♡

クワクワ♡

クワクワ♡

ああっ♡
っっ!!♡

キーン

おっきいのに
全然痛くない
むしろ…♡♡

ああ
カトルくんの
お〇んちゃん
入っちゃった♡

ブルブル
ググ
カトルくんの
お〇んちゃん♡



そんなトロけた
顔して言われても…♡
説得力ないですよ？



っ…♡
ジータさんは
どうですか？

…
い、痛いだけどもん



あつ…♡
ジータさんの
お〇んこ♡♡
きゅうきゅう
しまつて…♡



本当は気持ち
いいんでしょう？
素直に認めて…



あ…♡
ね、ジータさん♡

そしたらもっと
気持ちよくなれるよ…♡

ジータ…♡

だつてそれを
認めたらもう…
私…♡



き...

気持ちいい...♡

カ、カトルくんに
ズボズボされると...
気持ちいいの...♡

もっ...♡
しっ...♡

ダメになっちゃう...♡



かわいい...
よく言えました♡

ご褒美に
いっぱいイかせて
あげます♡

最初は...何イキが
いいですかね

ご存じないですか？

...女性器にはいくつか
イキやすい性感帯が
あるんです



ここが...♡
膣の比較的手前にある
Gスポットです♡

っ...!?

子宮口付近も
性感帯ですよ...♡

そっ...無理♡
おかしくなりゆ♡
あっ♡ああ...♡

あ...ああ子宮口
コリコリ♡すこひっ♡

あ...あ...あ...♡



それともやっぱり
クリ○リスが
いいですか?...♡

ひっ...いい♡
もうやだっ♡
あっああ...♡

じゃあ全部で...
イッてください♡

ん...♡ジータさん
ちゃんと答えてください♡
どこが一番よかったですか?

ら、らめなの...♡
ぜんぶ、だめ♡
刺激がすぎすぎ...♡

全部よかった?
ふふ...ジータさんは
欲張りですね...♡

ち、ちが♡
グググ



グググ♡
ククク♡

グググ♡
ククク♡



あっ♡ジータさんの
中♡やば...♡

吸い取られる、みたいで...
んんっ♡出そう♡

〜んんっ♡あっ♡
まつ♡いままっ♡イッてりゅ
イッてるから♡

グググ♡
ククク♡



あ♡
イクッ♡
またイク♡♡

いいよ♡
好きなだけ
イッてジータ♡
僕のペ○スでっ♡

僕も♡もっ…
イク♡
んひっあ♡♡

ふんふん♡

イクッ

イクッ



あ♡イク♡イク♡イク♡
あ♡あ♡あ♡あ♡あ♡
♡♡♡♡♡♡♡♡♡♡

あ♡
あ♡あ♡あ♡あ♡
♡♡♡♡♡♡♡♡♡♡

あ♡あ♡あ♡あ♡
♡♡♡♡♡♡♡♡♡♡

あ♡あ♡あ♡あ♡
♡♡♡♡♡♡♡♡♡♡

あ♡あ♡あ♡あ♡
♡♡♡♡♡♡♡♡♡♡

あ♡



ジータさん…♡
んっ…♡

ぎゅっ♡

っ…♡

っ…
もう一回…
しませんか？♡

はっ♡

♡♡♡

♡♡♡

♡♡♡…
♡♡♡

♡♡♡

…

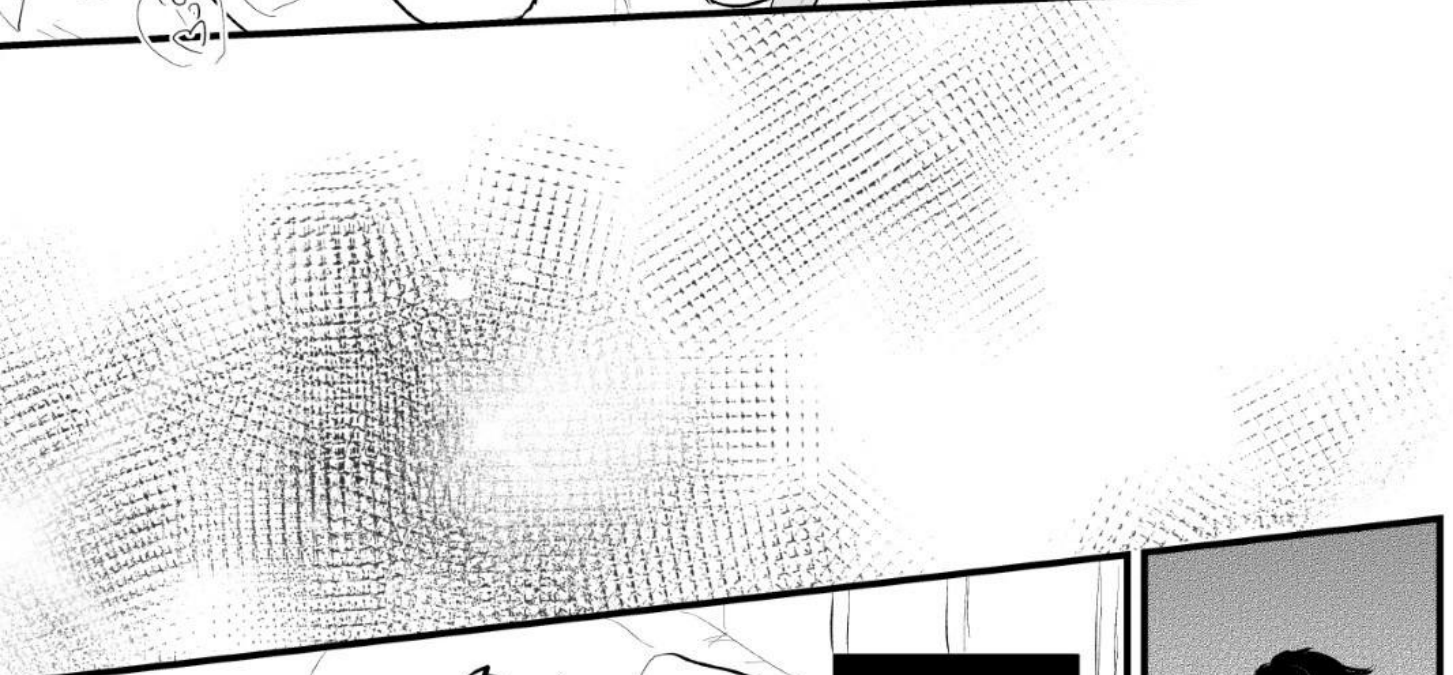

もっと嫌がるものだと
思っていたが……
元々お互いに
気でもあったのか？

これでは意味がない……
別の雄を
追加してみるか

んっ…

相手はやはり
顔見知りの方が
より屈辱的でいいだろう

出来れば
二人共通の……

この人を
探しています……!

どんな情報でも構いません
何かご存じのことがあったら
教えてください……!

付近の島……
少なくともこの空域に
いるのは確かなんです!

残された俺達は
依頼をこなしながら
ジータの捜索をしている

ジータ……

十天衆ふたりめ

リス

一体どうして……

もしよかったら
今度一緒に行こうね！
シスさん！



知ってるかも
しれないけど…
ルーマシーにすぐく
大きな園芸用品店が
あるんだよ

もしかしたら
見間違いかも
しれないが…
見間違いでも
なんでも構わん！
どこで
見かけたんだ!?



おや…この少女
先ほど見たような…
な!?
なッ…本当か!?



それは—





ジータさん：
僕のぺ○スも……

うん……♡
じゃあ二人一緒に……

わ……♡

じゅん

すごい……♡
目の前に
エルーンち○ぽが
2本もある……♡

はっ♡

おち○ちんのえっちな
におい……♡すき♡

これ……はやく
入れたい♡

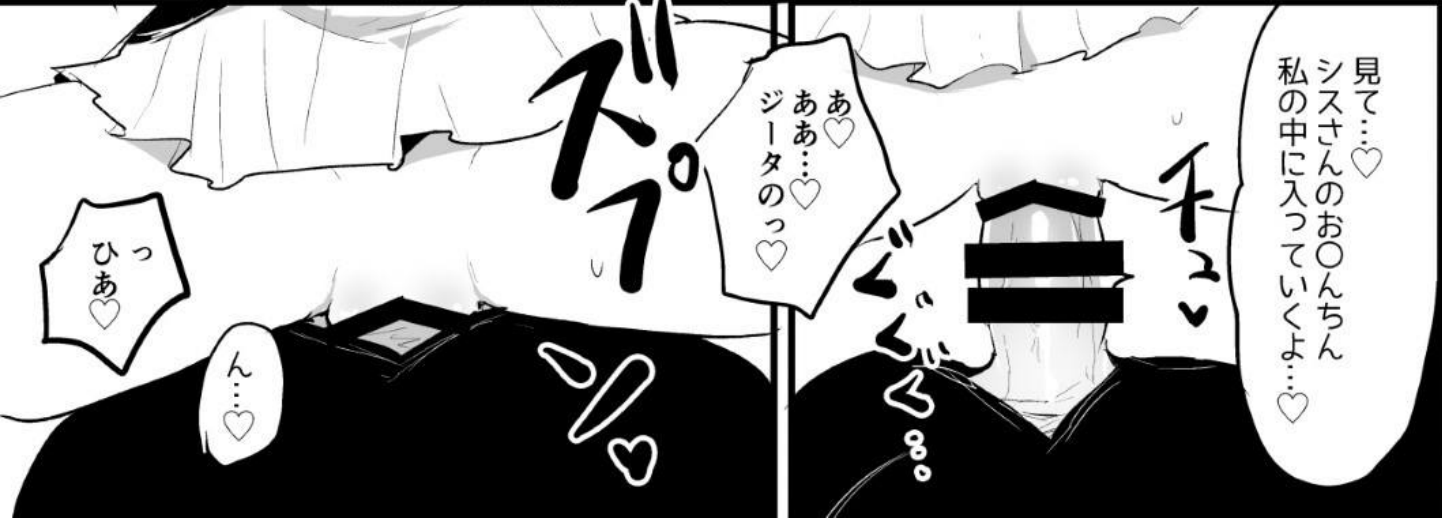



じじいた
っすご
っああ

あ
シスさんの
お○んちん
きもちいい

：シスさん
奥をガンガン
突いてあげてください
ジーターさんは子宮口を
いじめられるのが
大好きなんですよ

あつ
カトルくん
ひと…

奥っ…
ここか…?

ああああ
りやめえ
すぐイツチャウ



セックスって
こんなに気持ちいい
ものだったのか…

っ
中ウネウネしてっ
出るっ
ジーター

わたしもイク
お〇んこ♡
イツちやう♡

ジータさんが
イクところ…♡
僕がしっかり
見ていてあげます♡

あつ♡
カトルくっ…!?
クリらめええ♡

ゴクゴク♡
ぶる

♡♡

♡♡♡♡
♡♡♡♡
♡♡♡♡

♡♡♡♡
♡♡♡♡
♡♡♡♡
♡♡♡♡

♡♡♡♡
♡♡♡♡
♡♡♡♡

♡♡♡♡
♡♡♡♡
♡♡♡♡
♡♡♡♡



ジータ……♡

ゴク

3.4



……ジータ様



桜……
もうそんな
季節か……

ジータ様が
行方不明になって
早一ヵ月……

俺は
ルーマシー群島を
搜索していた

ルリア様いわく、ジータ様は生きてはいるがその場から移動できない状態…

怪我か、監禁か…
それとも…

どちらにせよ
一刻も早く
お助けしなければ…

ジータ様…

ジータ様
何かお求めですか

ジャミルくん…!!
ううん見てただけだよ!

桜
つついてたよ

あつ…!!
ジャミルくんちよつと
かがんでもらえる?

は、はい

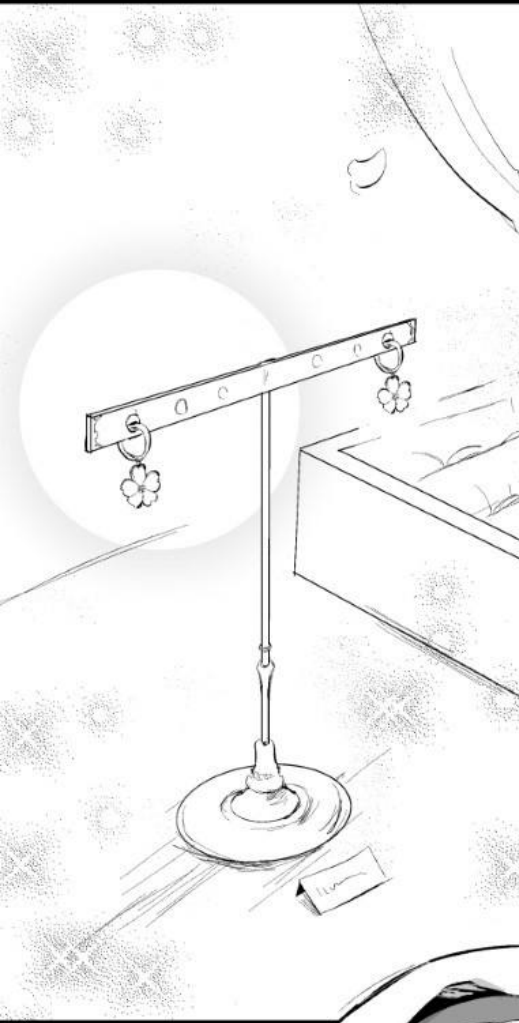

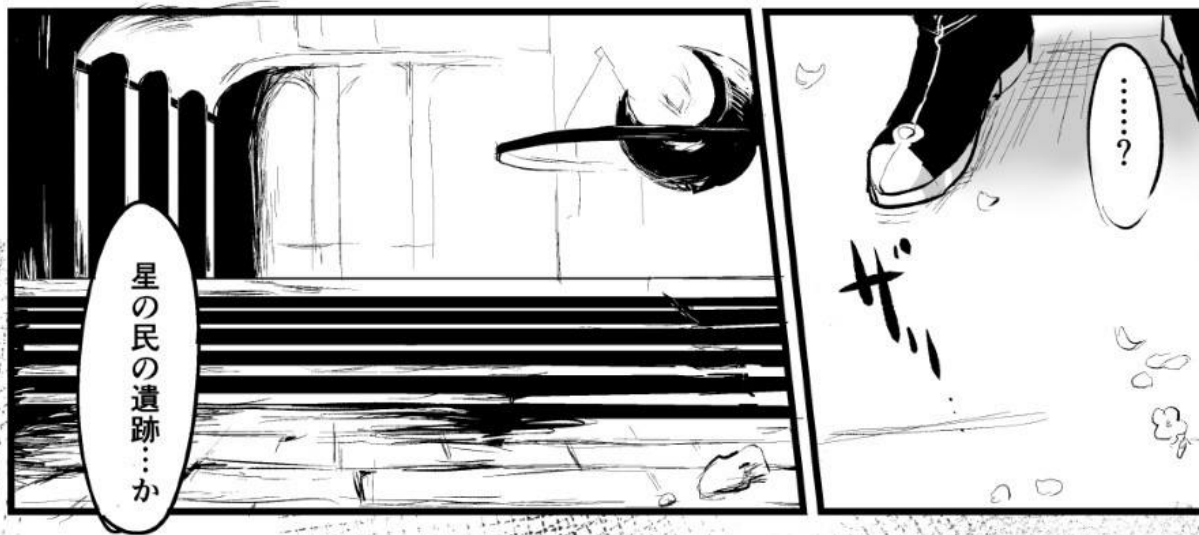



あんなにも
気高く美しかった
あなたが…こんな…

ジャミルくん…

ジータね…
お〇んこが切ないの♡

クリちゃんいっぽこ
ぺろぺろして
ほしいなあ…♡

ジータ…さ、ま…

絶対…です…♡

主君のお願いは…?

ムク

あ…♡
あ…♡

フキゅ
フキゅ

これがジータ様の…♡

ジータ様のお〇んこを
しゃぶれる日がくるなんて…♡
夢みたいだ…♡

ちゅっ

ちゅっ
フキゅ

ああ…♡
クリ吸われてりゅっ…♡
ジャミルくんっ♡
クリフェラ上手…!♡

よかった…っ
俺も♡ジータ様の
おいしいっです…んっ♡

想像よりずっと綺麗で…
えっちなにおいがする…♡
においだけで射精しそう…♡



はっ
はっ

ブルッ
ブルッ
ブルッ

はっ

はっ

んっ♡イッてく
ださい♡
ジー
タさま♡

あひっあっ
ジャミルくん
そこばかり♡
やば♡
っ…!
イク♡
イク♡
イク♡



ジー
タ様が
俺の舌で
達した♡
嬉しい♡

はっ

はっ



……
おいで…
ジャミルくん♡

みんな
で…しよ♡

あ…
はい♡



クリイキ
しちや…
あっああ

はっ
はっ
はっ

あ
ああ…♡





あ…♡
あ…♡

んっ♡

入れただけで
イッちゃった…♡

子宮口交互に
コリコリされて
イク♡イク♡

もうイッてるのに♡
イク♡

ズポッ♡
ブッ♡



ジータ様…っ♡
気持ちよさそうな顔♡
かわいいです♡

ふあ
んっ…♡

んっ…
ジータさん…♡

どっちのち○ぽが
気持ちいいですか？



わかんないや…
わかんないよお…♡

あっああ♡
ぜんぶ♡
きもちいい♡♡



ジータ…♡
お前は俺の…
その…アレも
好きだろう…？

シスさん…♡
すき♡

んっ…♡

ん☆



わたしの穴
ぜんぶ
犯されてる♡♡

喉も♡

お○んこも♡



きもちいい♡

あたま
真っ白になる…♡♡



イク♡

やば…
出る♡

ジータ、さま♡
ごめ…いじめんなさ♡
あっひ…♡♡♡

イク♡

くッ…!!
あ…!!♡♡
ジータッ…♡

深いのくる♡



おめでとう
♡♡♡♡♡

カ
ニ
ニ

カ
ニ

カ
ニ
ニ
ニ
ニ
ニ

カ
ニ
ニ
ニ
ニ

カ
ニ
ニ
ニ
ニ
ニ
ニ
ニ



ルリア

みんな ごめんね……

もう、私……♡



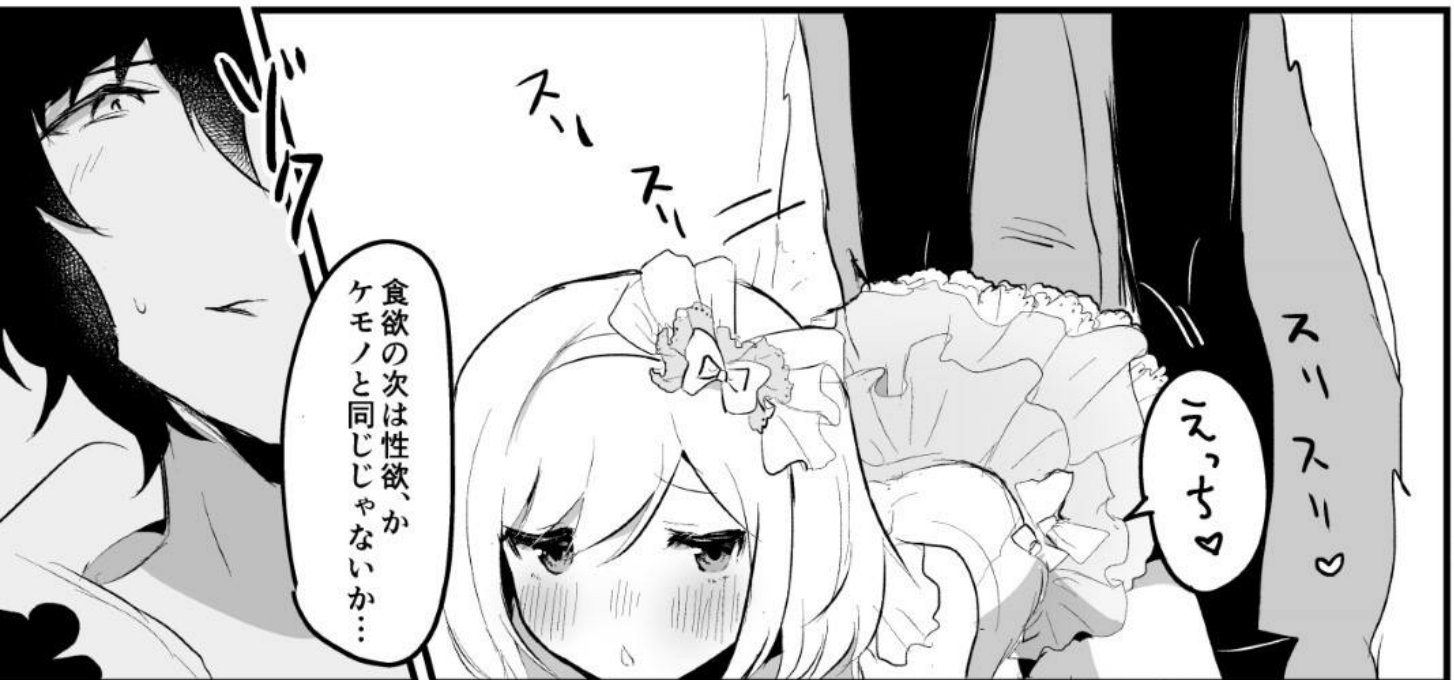



似合っているよ
ジータ
家畜みたいで

陰核にピアス
つけて貰ったのか

プラ〜ン

…ん？



これなら
慣らす必要も
なさそうだな

本来の予定とは
異なる結果に
なってしまったが…

あゝ♡



目的は果たされた

あゝ♡は♡
♡あゝ♡は♡♡

あゝ♡

あゝ♡は♡

あゝ♡

ズブ

ズブ

壊れた彼女は
もう二度と

特異点として機能する
ことはない

ん♡

ん♡

ん♡



仕方ないな…♡

そして…
俺ももう…



キミはキミのキミ

何だ？

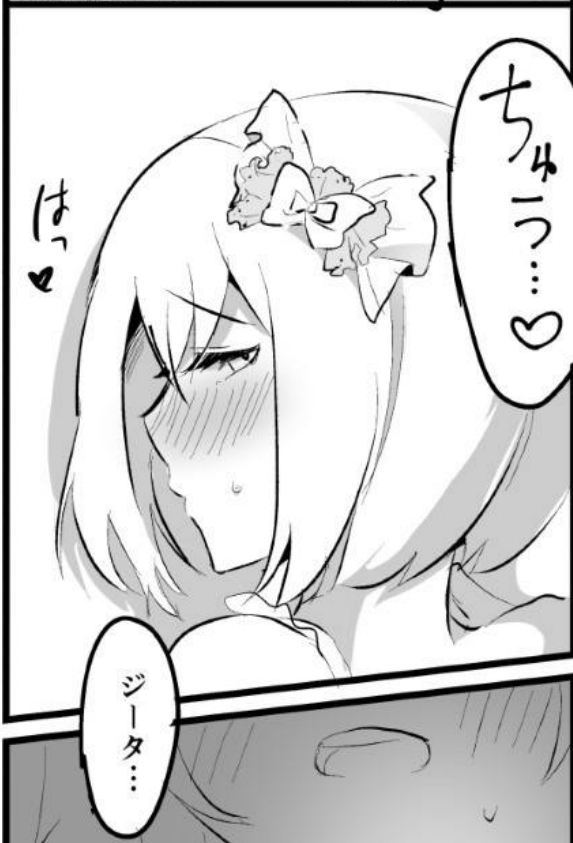

ちゅっ…♡

ん♡

ジータ…



♡...♡

♡.....♡



♡♡♡
♡♡♡

♡♡♡
♡♡♡

♡♡♡
♡♡♡

♡♡♡
♡♡♡



♡♡♡
♡♡♡



ジータ…

もう一度言ってくれ

すけいん？

もう一度

すけいん♡

ああ……

誰かに求められると
こんなにも満ち足りた
気持ちになるなんて…

知らなかった…♡

あとがき

こんにちは、ロジオネと申します。この度はお手にとっていただき、誠にありがとうございます。

サンダルフォン×ジータのエロダンジョントラップ本を予定していたのですがイケメン達との乱交も捨てがたいな…と思い今回のようなお話になりました！触手とか機械モノ好きなんで機会があったら描きたいですね、エロダンジョン。触手とイケメンを兼ね備えたユリウスさんとかいますし…！

ジャミルくんのお話で出てきた花はスイパララボのジャミル汁に入ってた謎の白い花にしたかったんですけど結局花の名前がわかりませんでした…なんのお花だったのかな～草っぽくもあったけど…

暗殺一族の生き残り系男子は二人とも植物好きで、なんか和みますね④

あと感想乞食するためにメッセージボックスにつながるQRコードを作ってみました！笑よかったらなんか送ってやってください！



ここまでお読みいただきありがとうございました！！
今後もモチベーションが続く限りえっちな本を生産していきたいです！

ロジオネ

第一刷：2017/12/29
第二刷：2017/02/25
第三刷：2018/04/28

LUNACY/ロジオネ
infolunacy@gmail.com
Twitter：pr_nu_



2 0 1 7 L U N A C Y