

車轉雷

充電

が気になる!

DOJIN
R18
成人向け
18歳未満の
購入・閲覧禁止

前回のあらすじ

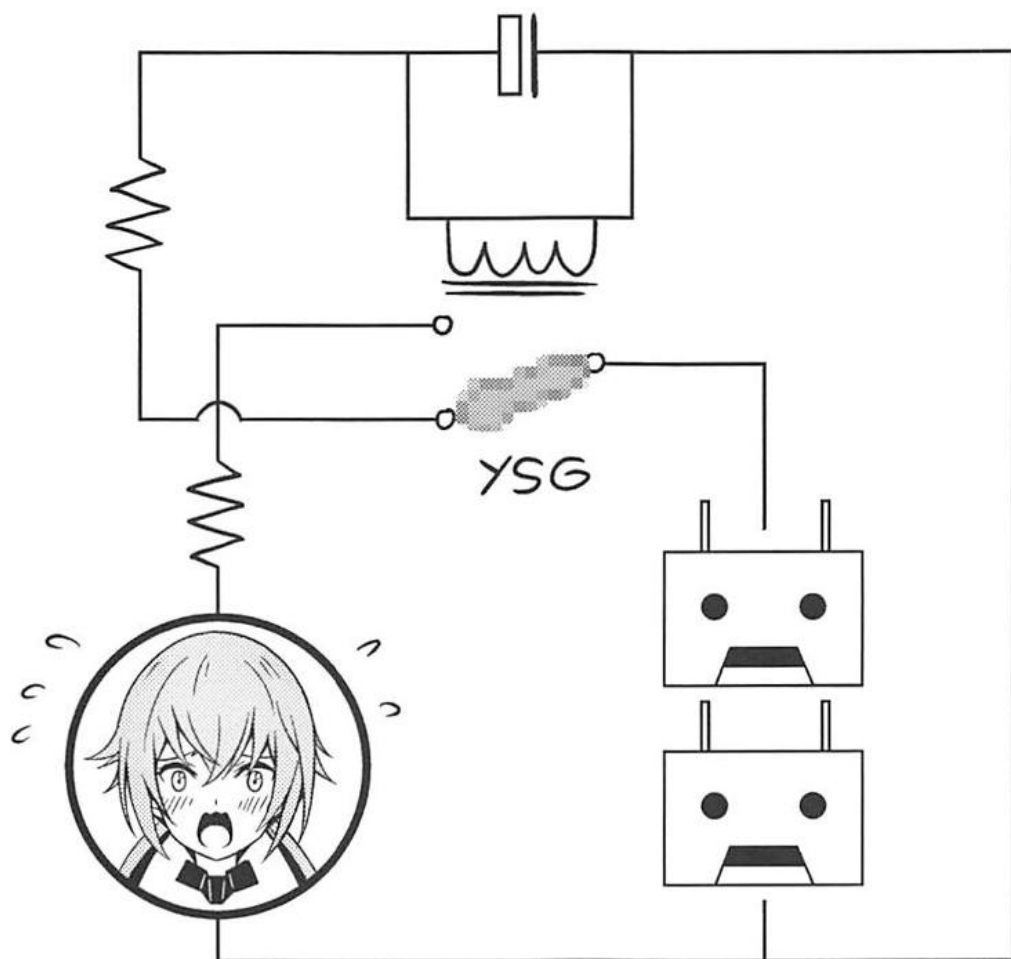

詳しくは「ステイ子、充電される！」
と「パーゼ、充電したい！」に



MO YSG

没収されました

あおの判断により
YSGが禁止されー

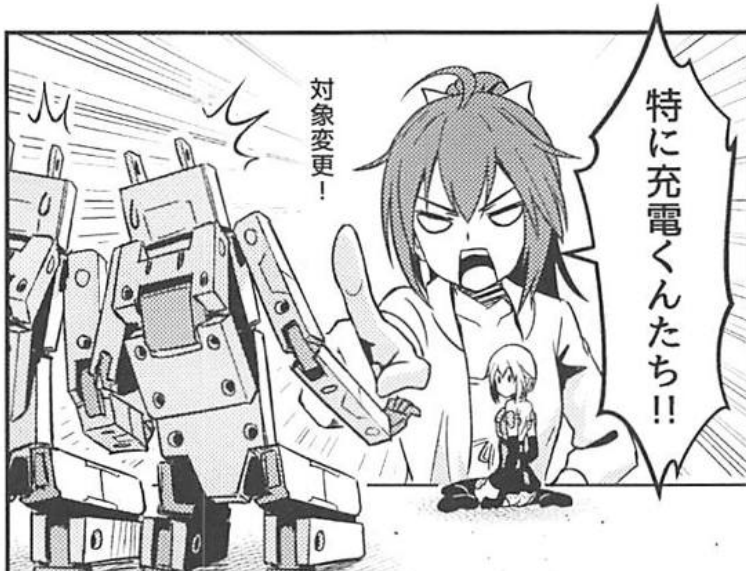



轟雷に手を
出してみろ

どうなるのか
言わなくても
分かってるわよね??

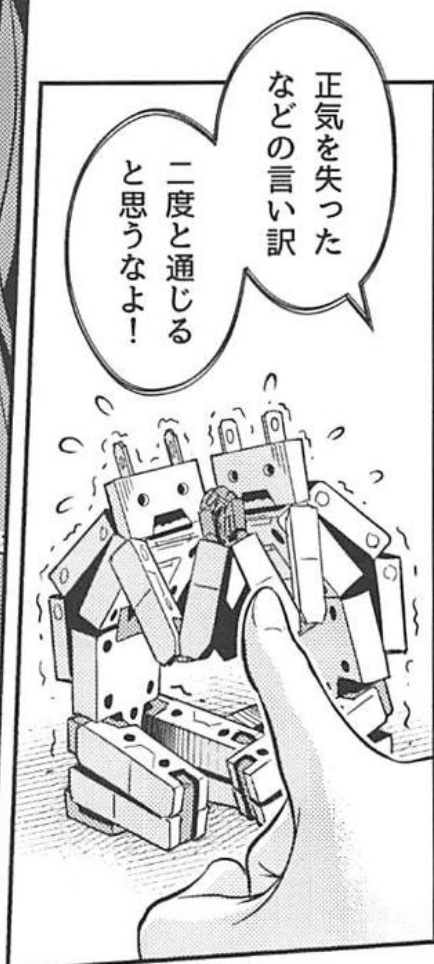

正気を失った
などの言い訳

二度と通じる
と思うなよ!



一応武希子から
道具やらプラモ雑誌やら
色々もらったんだけど...

めんど
くさそう...



それにしても...

穴を塞がな
きやね...

使えそうな
ものがあるのか
適当に調べてね

分かりました
おお

じゃあ
ちよつと
行ってくるね

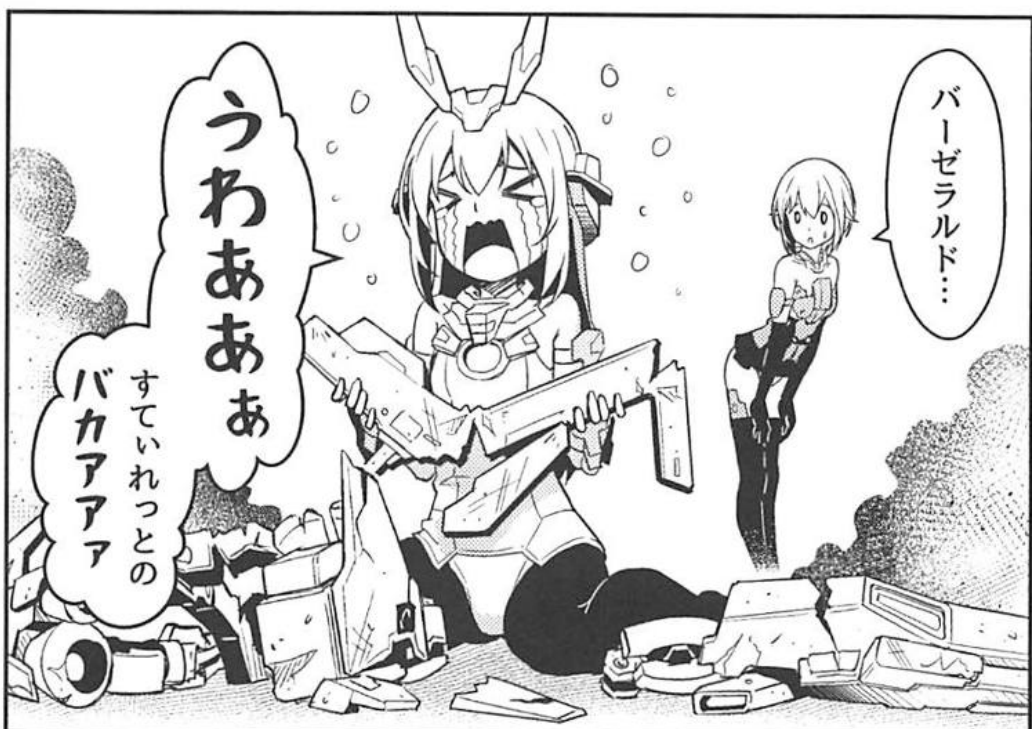

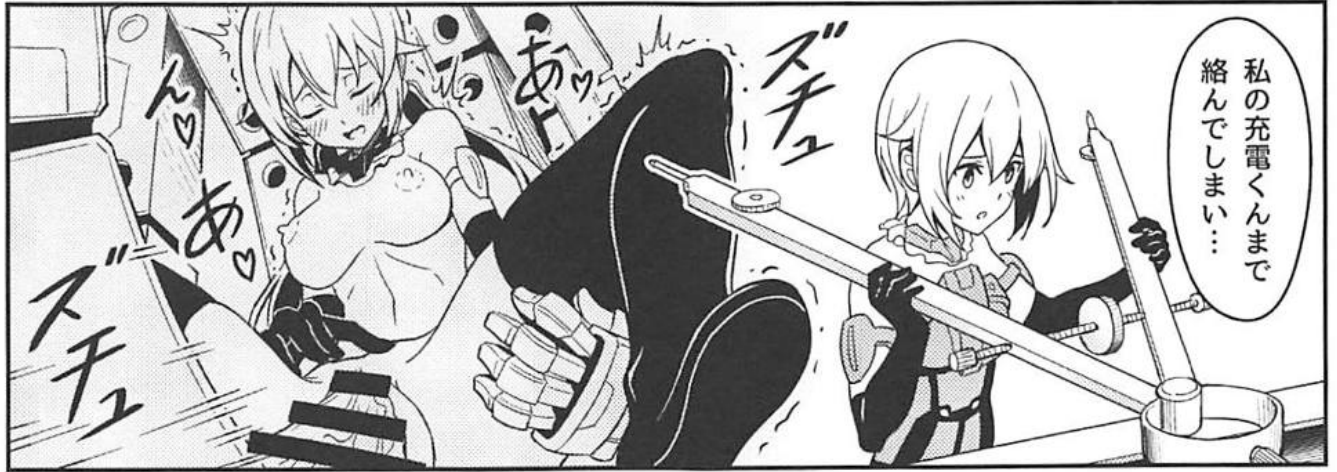



あんな気持ちよく
顔をしてましたね

ステイレット…



何だか…
気になります



でも…YSGは
ダメだとあおに
言われました

どうしよう…

カアアア

だ…だめ…

覚えるだけで妙に
身体が熱くなつて
しまいます…



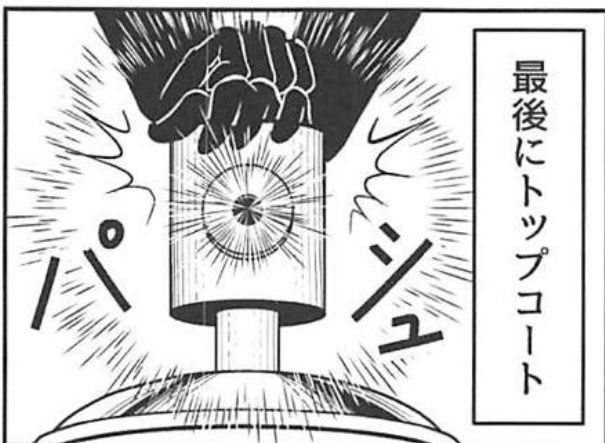
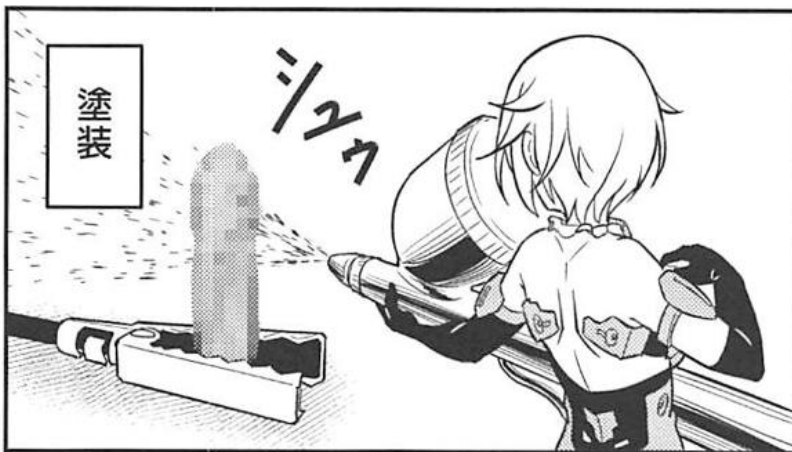
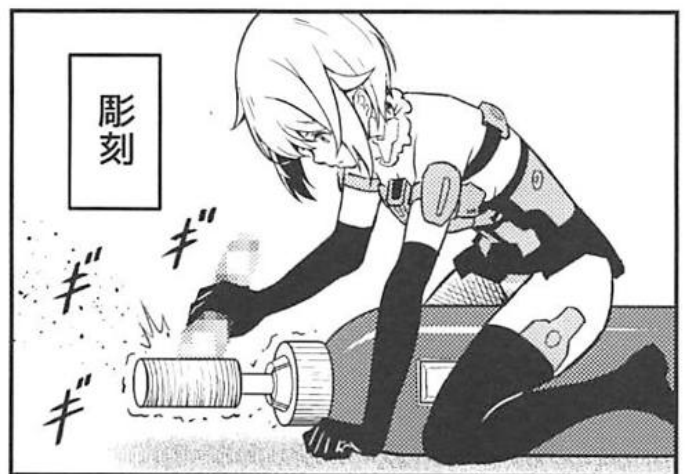
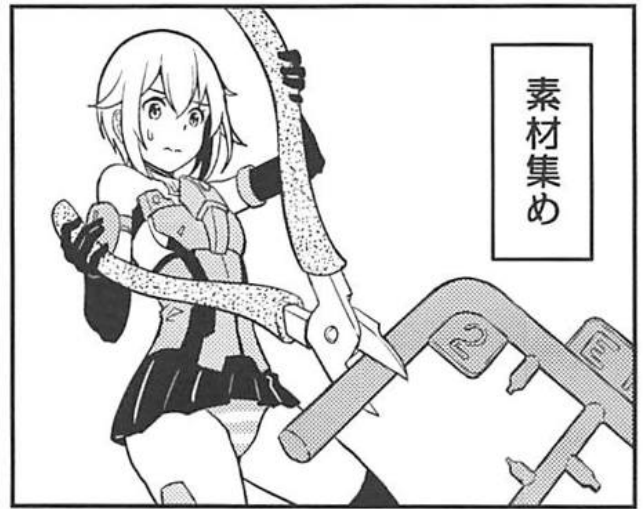



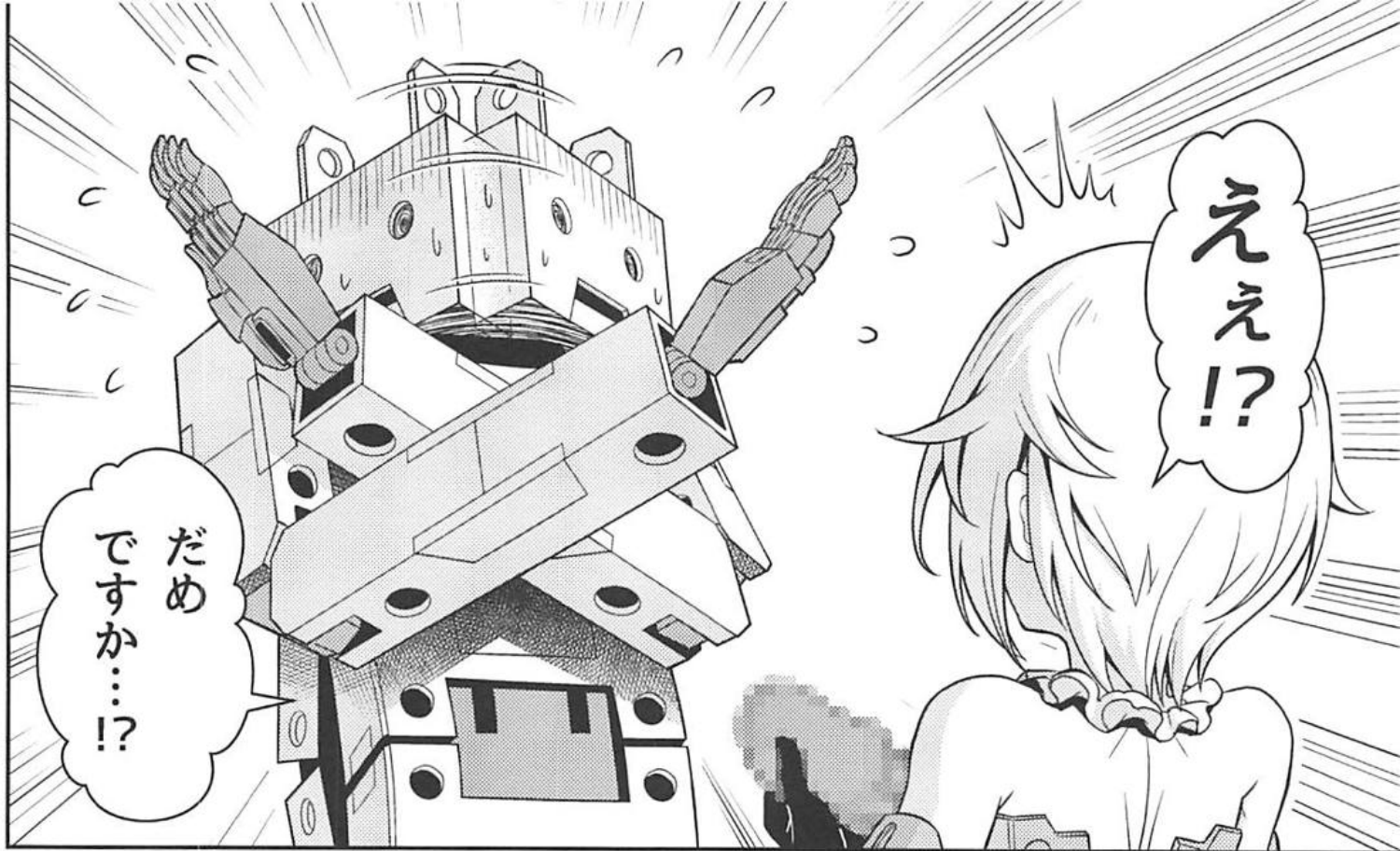

ええ!?

だめ
ですか…!?



よくも
轟雷を…!!!

あおが怒ります?
でもこれはY S G
ではありません

え? 関係
ありません?



なぜですか?

もしかして出来が
悪すぎるのですか?



ステイレットと
あんなに楽しんで
いたくせに…

…

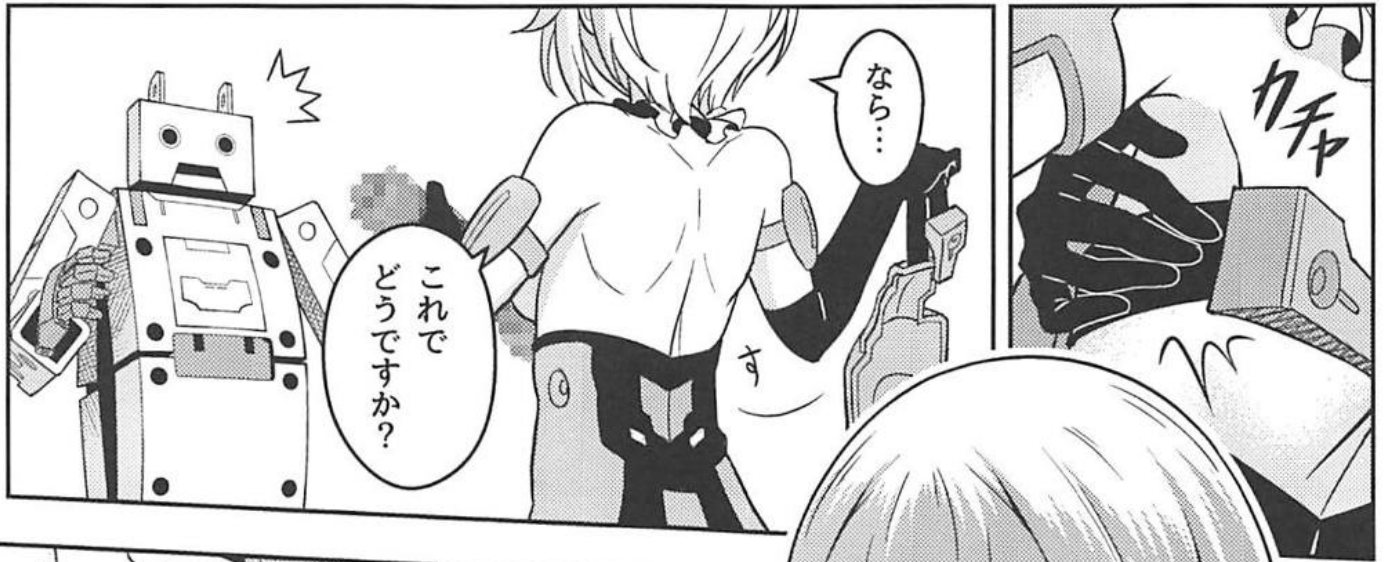

これで
どうですか？

なら…

カチャ



充電くんは
こんなのが好き
でしょう？

ステイレットほど
ではありませんが…

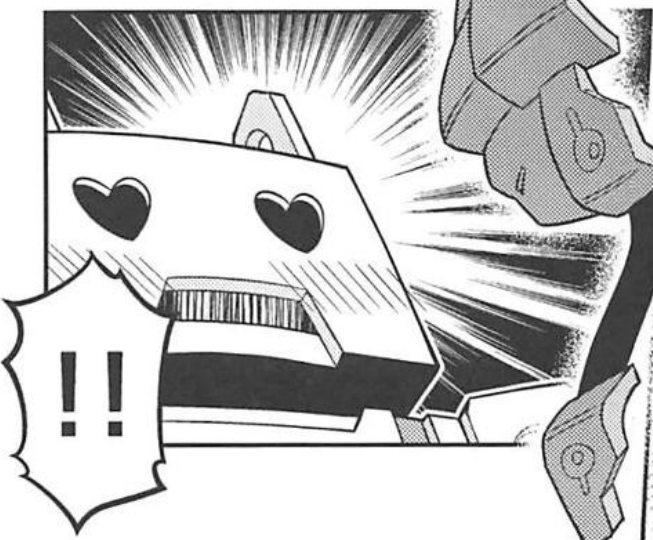

!!

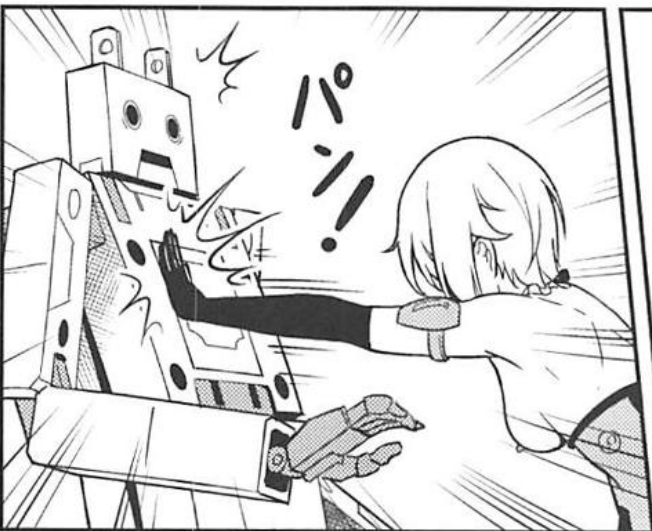
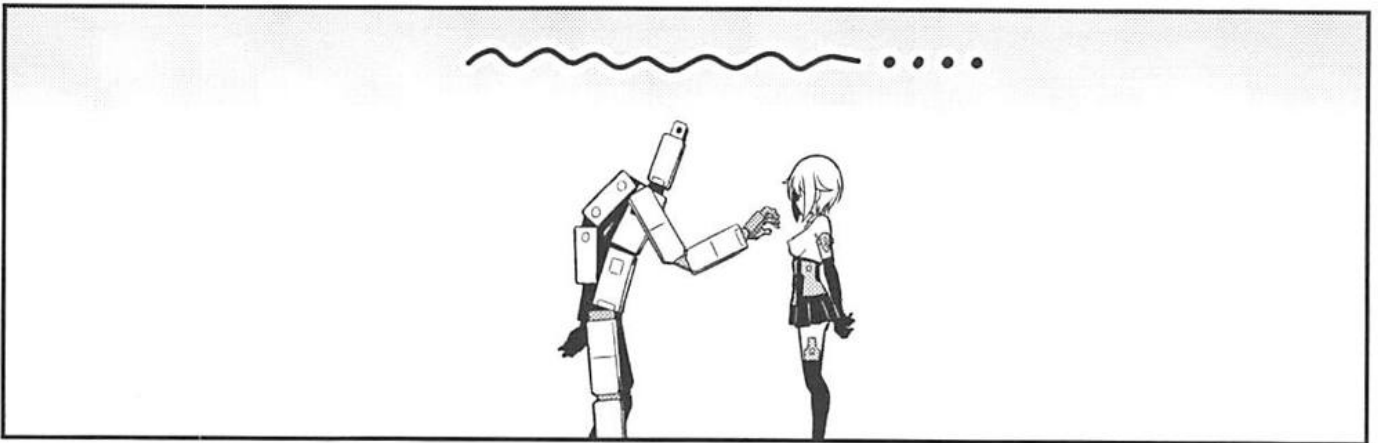
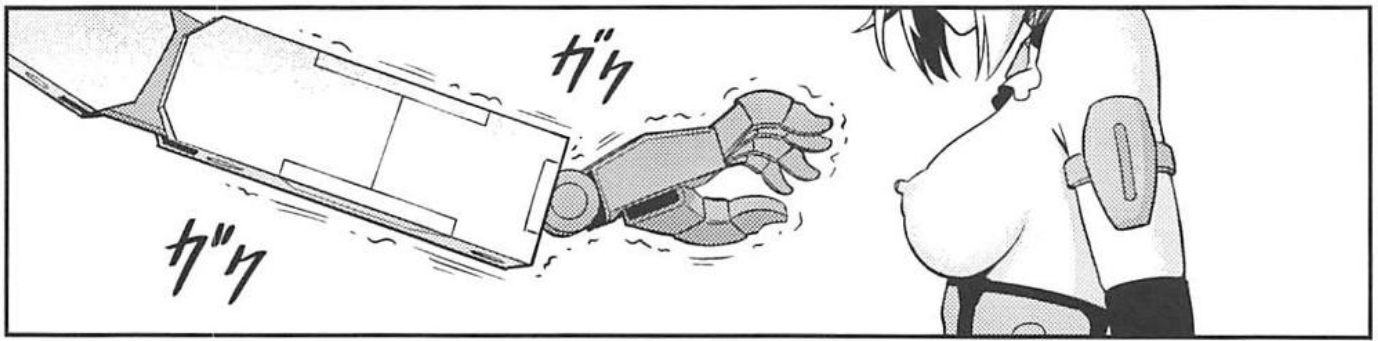

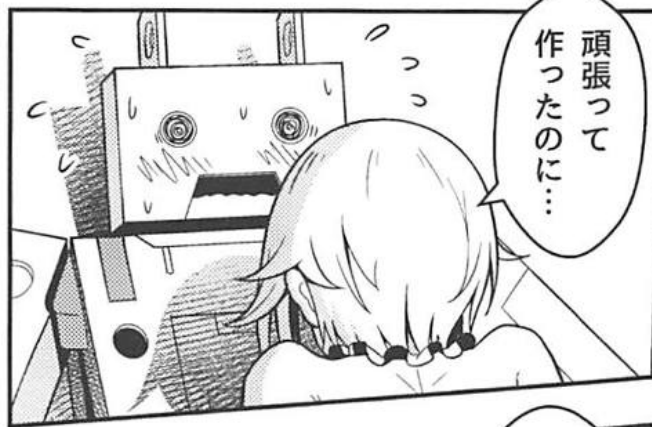

頑張って
作ったのに…



これでも
ダメですか？

私じゃ
いやなの？

私の充電くんのくせに
先にステイレットと
一緒にして…

私…
悔しいです！





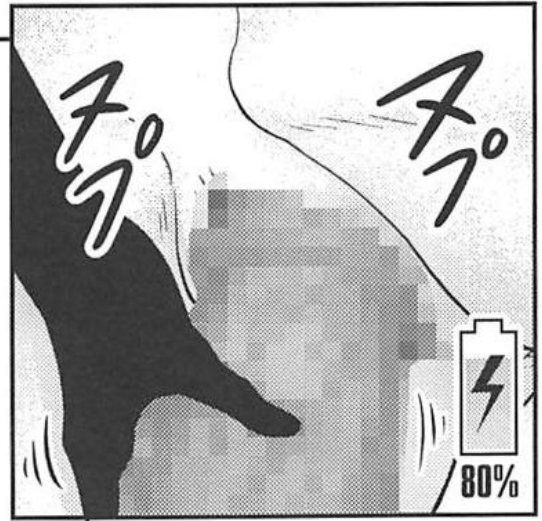
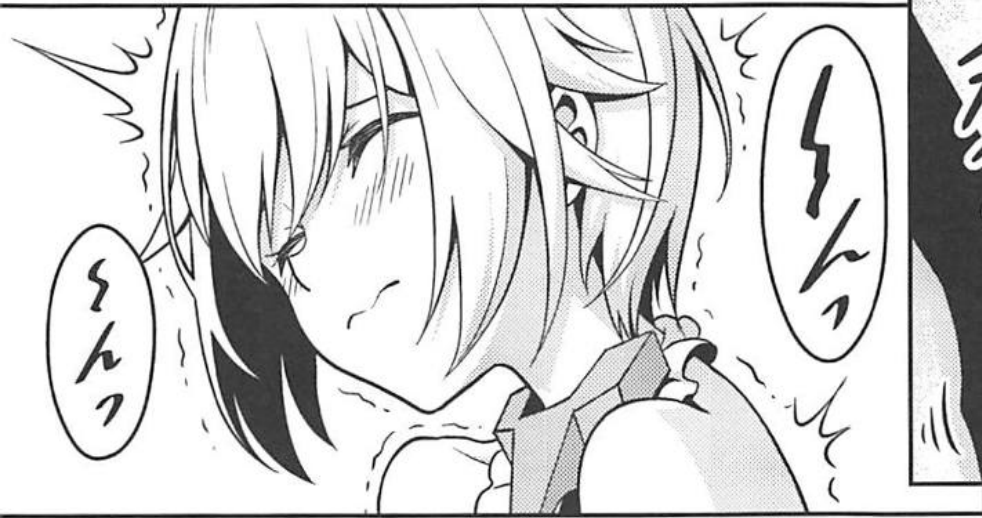
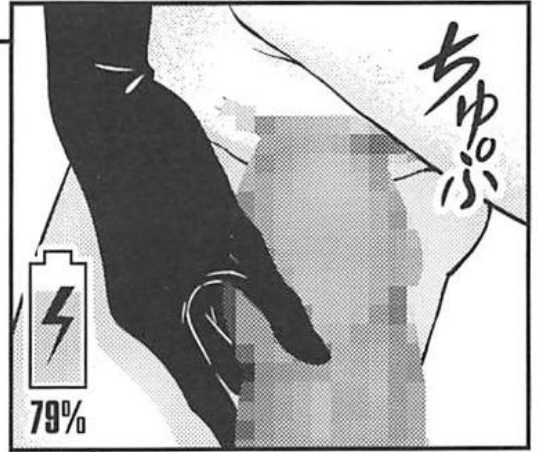







は...は...



あ〜ん♡

あ〜ん♡

やはり充電くん
はおっぴいが
好きですね…

モ〜

ガシツ



ああ♡

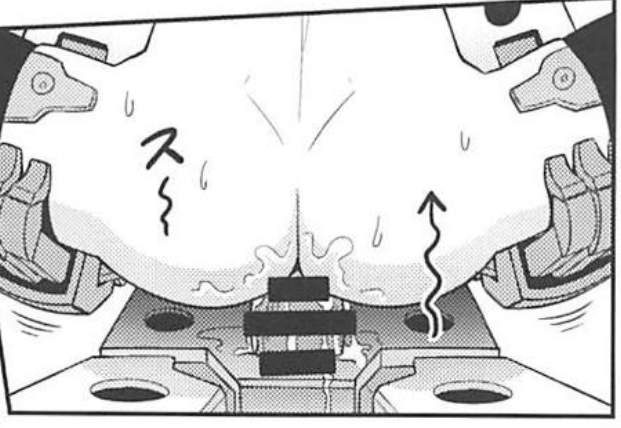

ス〜



ス〜ファツ



120%

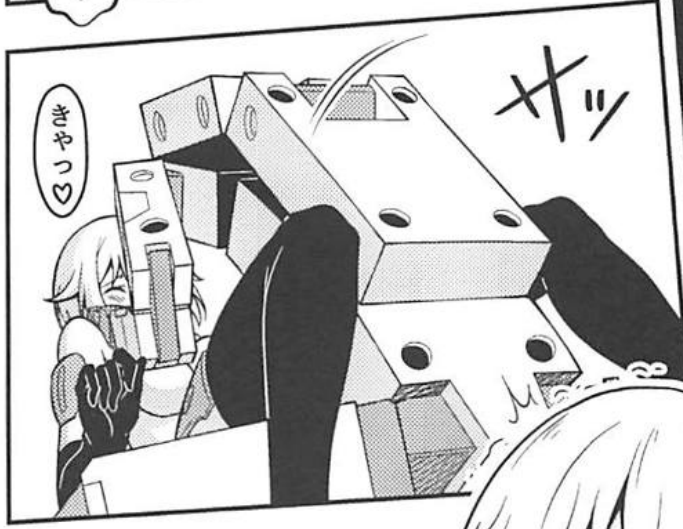



あゝ
あゝ
あゝ
あゝ

あゝ

ド

ド

ド

200%



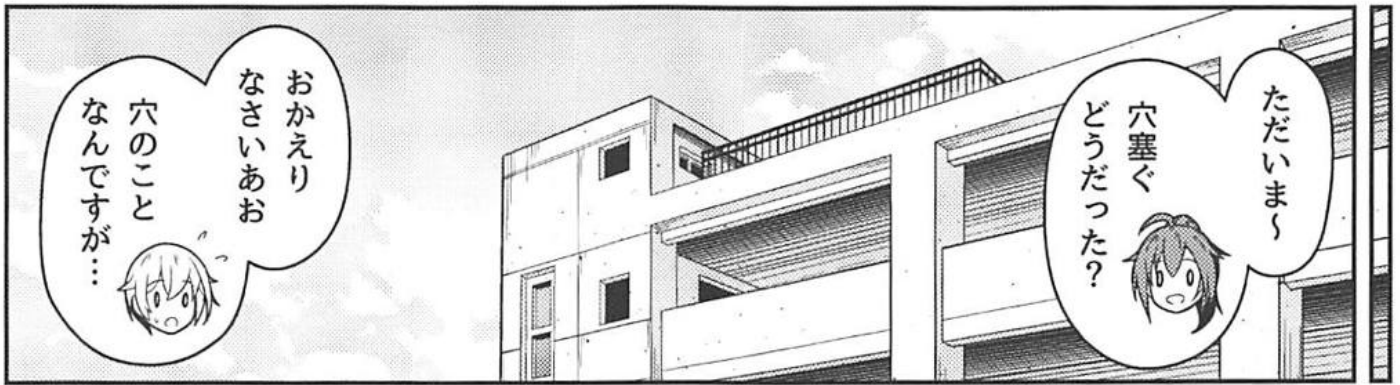

ただいま〜

穴塞ぐ
どうだった？

穴のこと
なんですが…

おかえり
なさいあお

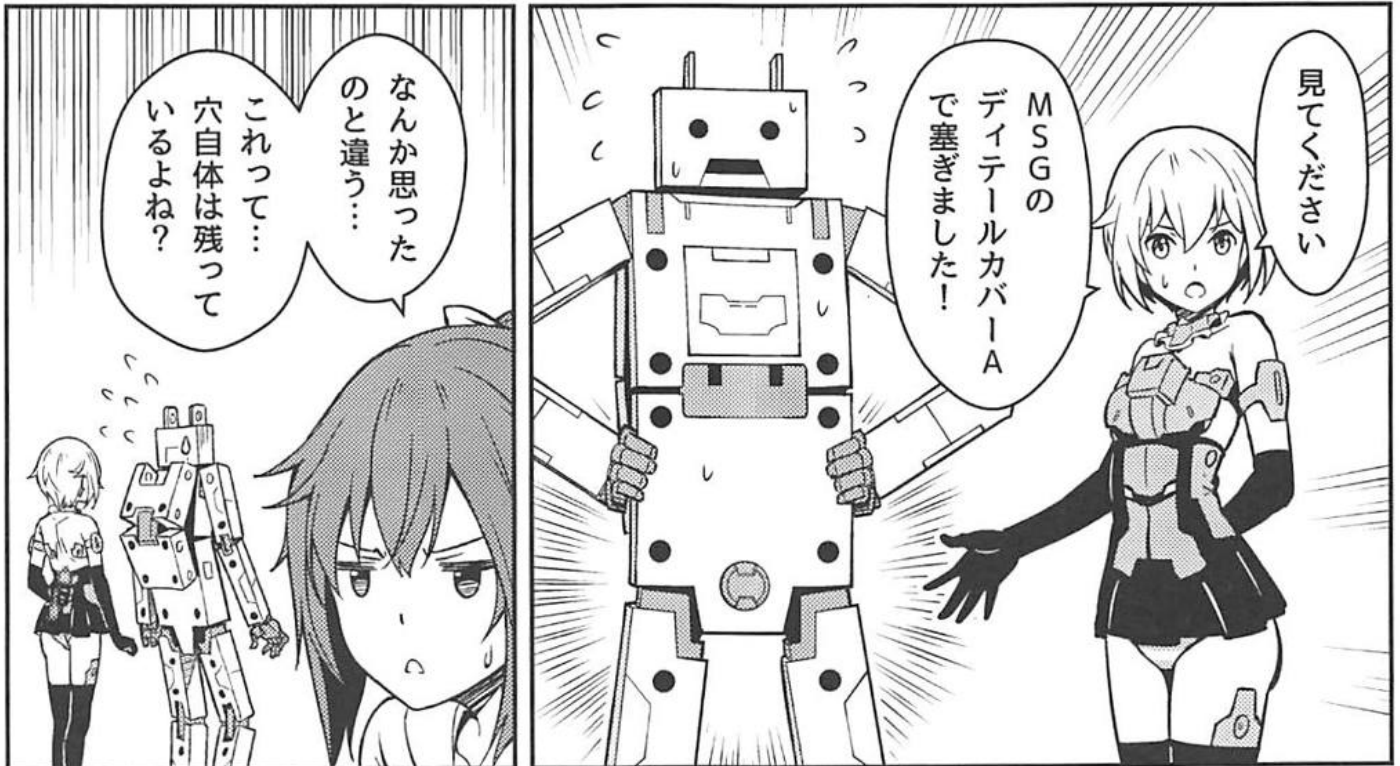

見てください

MSGの
ディテールカバーA
で塞ぎました！

なんか思った
のと違う…

これって…
穴自体は残って
いるよね？



でもこれ以上
めんどくさそう…
これでいいか…

は…はい
私もそう思います

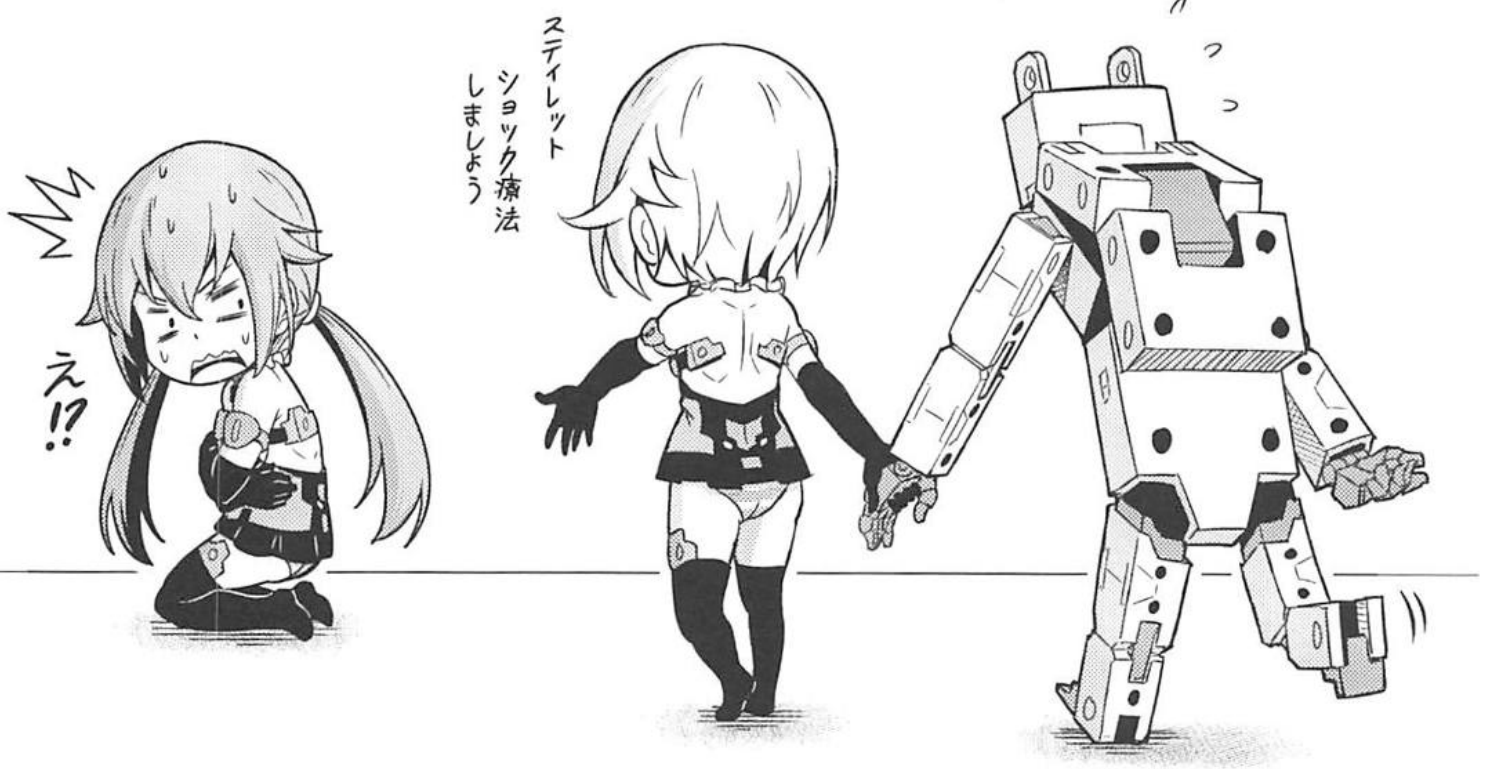

■あとかき■

お買い上げ、ありがとうございました！

皆様のおかげでこの充電シリーズもいよいよ3回目まで描くことができあした。

いつも応援いただき、誠に感謝です！m(_ _)m

この轟雷本でFAガールのメインの3人組がコンプになりましたが、作業しながら、ゼルフィカールたんやフレスちゃん、あおちゃんの本のネタまで思いつきました。

また続きを描きたくなりましたねw

でもその一方、アリスギアの本もそろそろ描きたいですね…

加えて、オリジナルのネタも思いついたのでこれも描きたいです…

願望が多すぎてどこから進めば良いのか凄いい悩んでいますww

ともあれまた次の本を描ければ嬉しいです！

では、これにて失礼いたします。

また次の作品でお会いしましょう！

ピナケス

誌名 : 轟雷、充電が気になる！

発行 : Pinacotheca

発行者 : ピナケス

発行日 : 2019年秋

印刷 : 栄光印刷

サイト : pinakes.wordpress.com

メール : pinax.pinakes@gmail.com

Twitter : @PinaxPinakes

Pixiv : 1629467

