

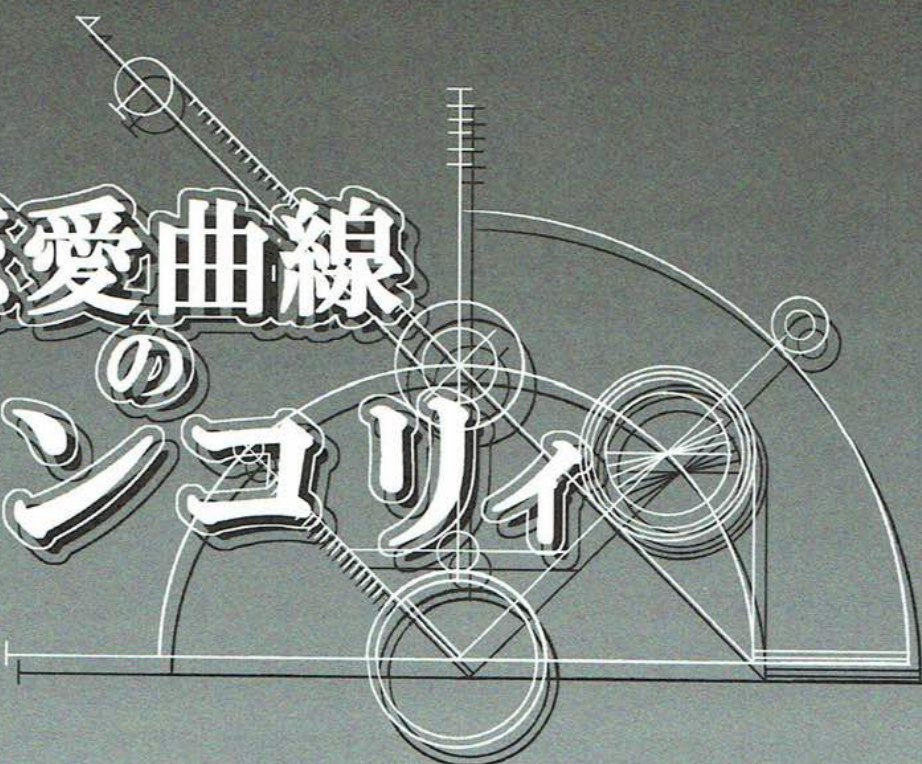

恋愛曲線  
の  
メランコリイ

成人向  
FOR ADULT ONLY

A complex geometric diagram featuring a horizontal baseline, a vertical axis with tick marks, and a quarter-circle arc. Several circles of varying sizes are drawn, some overlapping the arc and others intersecting the vertical axis. A diagonal line with an arrowhead at the top left passes through several of the circles. The overall style is technical and mathematical.

# 恋愛曲線 の メランヨリイ

## ご注意

この同人誌はシュタインズゲートゲーム版の  
透明のスターダスト以後の世界線の設定で描いてます。  
ネタバレなどはあまり無いはずですがご承知おきください。

ふああ〜っ

もう9月なのに  
まだまだ  
暑いねえ〜っ

そうだな…



…でも最近の  
オカリンをみると  
不安もあるんだよ？

オカリンまゆしいに  
すっごく優しくしてくるけど  
なんだかいつも寂しそう…

まゆり…



先月のコミマの頃は  
こうやってオカリンと  
手をつないで歩くなんて  
思ってもみなかったのです

そうだな



案ずる事は無い  
ただ…機関からの妨害  
「サマースタミナドレイン」の  
影響で少々  
疲労しているだけだ

まゆりもさっき  
言ってたようにまだまだ  
外気も暑いのでな

……



あれえ？

ダル君がいないよー？

キョ

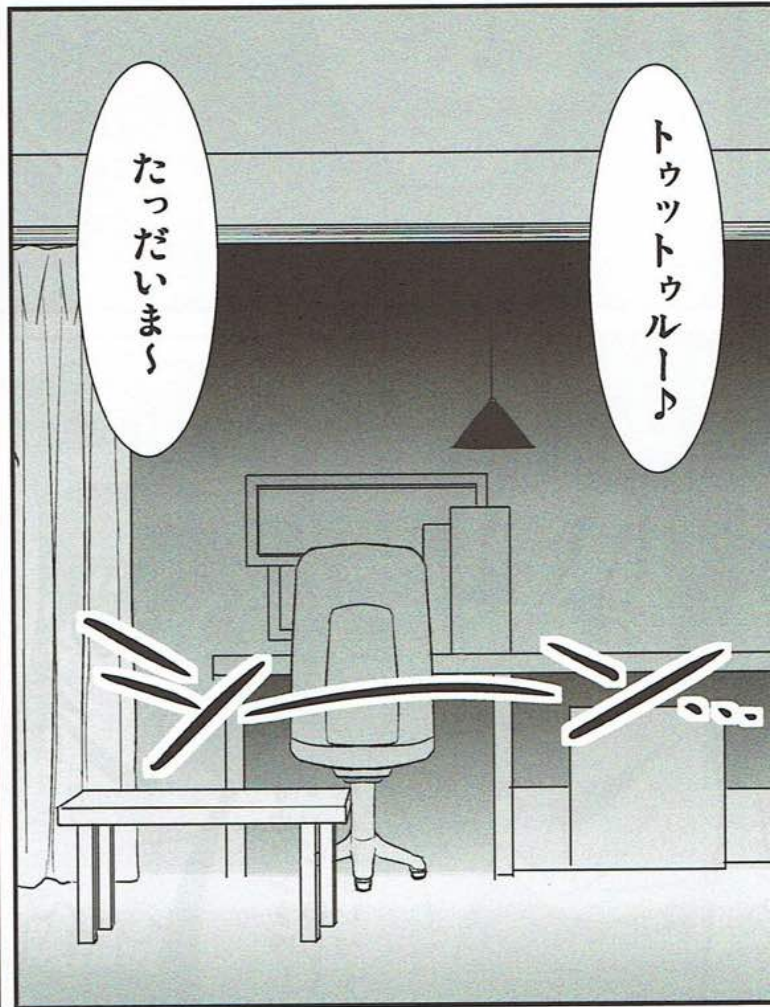
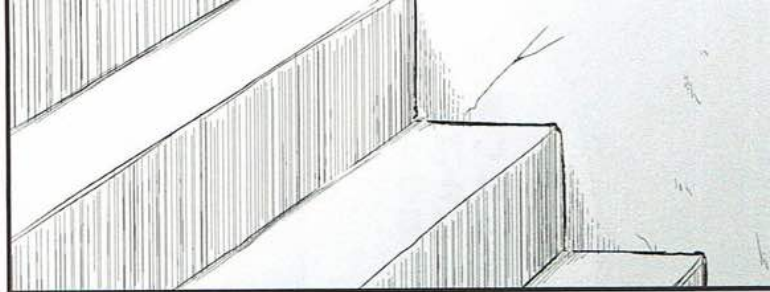

トゥットウルー♪

たっだいま〜



あのね…  
さっきの続き  
何だけど

まゆしい  
ひよとして  
人質に戻った方が  
良かったりするのかな…

ぎゅっ



じゃあ今日のラボは  
久しぶりに  
二人っきりなんだねーっ

ダルは確か午後から  
@ちゃんねるのオフ会とか  
言っていたな…



まゆりのいる  
今の日常が  
どんなに得難いものか……

俺はお前が  
この世の中の誰よりも  
一番大切なんだぞ  
ちゃんと自覚を持つのだ

はうう……



まったくお前は  
訳の分からぬ事を  
心配したりするのだな

よく聞け  
まゆり

あの長い長い8月が過ぎて  
賑やかなラブポが3人に戻り  
寂しくないとはいえ嘘になる  
だが俺が望んだことなのだ



理由を話したくないなら  
別にいいよ?

でもでもそれなら  
まゆしいがむぎゅって  
したらオカリンの  
寂しい気持ち減らして  
あげられるかなあ?

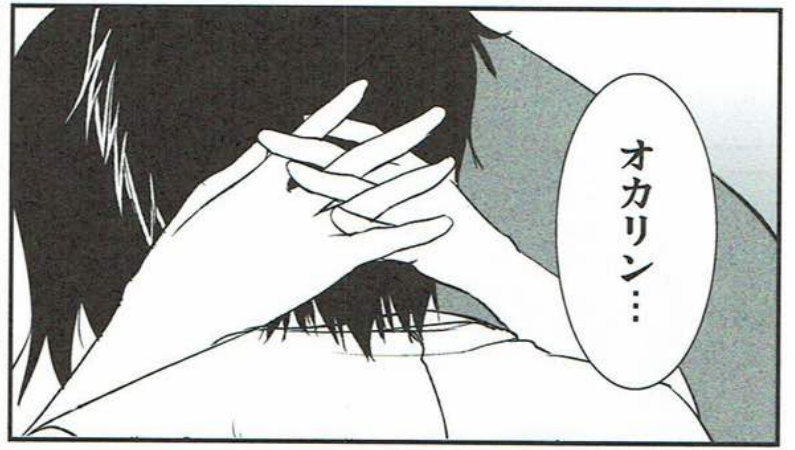

オカリン……



えいっ

のわっ!?

ドッ  
フッ

バカだな俺は：  
まゆりに心配させていたら  
本末転倒ではないか

そんなことをされたら  
寂しい気持ちが減るといふより  
やましい気持ちが  
増えてしまうではないか

おっ…  
んめこっつ

知ってた？

まゆしいはオカリンが  
思っているより  
ちよっとだけHな子  
なんだよ？

だから続き…  
して…ほしいな

もう遅い

んっ♡

チュッ♡

とはいえ  
これ以上は  
やめておくか

一応ダルも  
戻ってくるかも  
しれんしな

ねえオカリン

オカリン…

どうかなあ？

こうすると  
気持ちいいって  
教えてもらったんだけど

まゆりっ…おまっ  
どこでこんな事  
覚えたんだっ？

えーっ？  
ダル君が貸してくれた  
ゲームだよ？

むにっ

ダル君に  
オカリンが元気が無い  
事話したら

このゲーム通りにしたら  
オカリンなんか  
すぐに元気になるお！って…

あ…  
あいつ

なんて  
けしからん事を…

恥ずかしいけど  
オカリンの熱いのが  
直接伝わって  
まゆしいも  
ドキドキなのです

ドキ

ドキ



とにかくこのまま  
はさんで動かして  
みるねー？

こじやっ

えいっ

ムニッ



くああっ  
駄目だっ

こじやっ



ふおうかなあ  
はあ？

出来るなら  
啜える感じで…



まゆり…すまん  
そのまま舐めて  
もらってもいいか？

こう？





射精<sup>で</sup>るっ!!

ふわあっ?

びしょ

びしょ



まゆり!?



これが  
オカリンの...



すまん...  
かかってしまったな

はあ  
はあ



ちよん  
いで  
すびり  
あ

どん  
どろどろで...  
舌が  
ジリジリして



えへへ…オカリンに  
全部見られちゃうのって  
子供の時以来だから

さすがに  
かなり照れちゃうのです…

そうか…  
シヤワイルームの一件は  
「無かったこと」に  
なっているんだもんな  
当然の反応か…



まゆり…  
震えている…  
本当は怖いのか？



いい入れるぞっ  
いいかつ？

うん…



ごめんな…まゆり  
俺も初めてだから  
てんばってお前のことまで  
気が回っていなかった

ちゃんと優しくするから  
そんなに  
不安がらなくていいぞ

オカ…リ?



オカリン  
くすぐったいよう

カッ

ヒッ

きゅやっっておっぱい  
吸ってると  
オカリンが子供に  
なったみたいだよ



まゆりの胸は  
とっても  
ふわふわだな

気持ち良い

キョッ

カッ

カッ

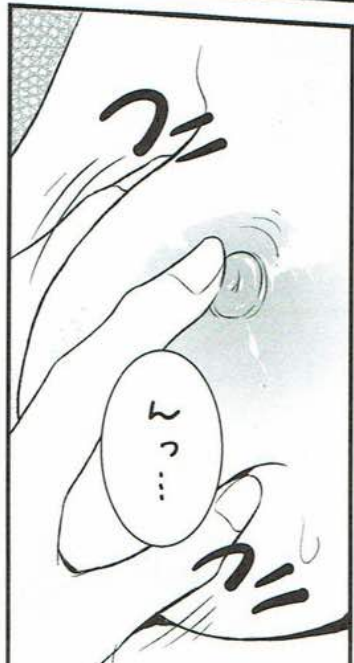

カッ

キョッ

カッ



キョッ

カッ







っほわああんっほわああんっ♡

ほわああん

何か頭が  
ふわああってする



まゆりの体に  
汚い所なんて無いぞ？

しっしょっ  
……と



えっ？  
待って？

舐めるの？  
キの……汚いよお

何故だ？  
まゆりだって  
でしてくれないか

キッ  
キうだけど……



ひあっ

何っ？



ふむ……  
クリトリスを  
舐めるのは  
ちよっと刺激が  
強すぎるのか……

では……

ふあっ





俺もその…初めてだから  
入れてしまうと  
加減はできない  
かもしれないが…

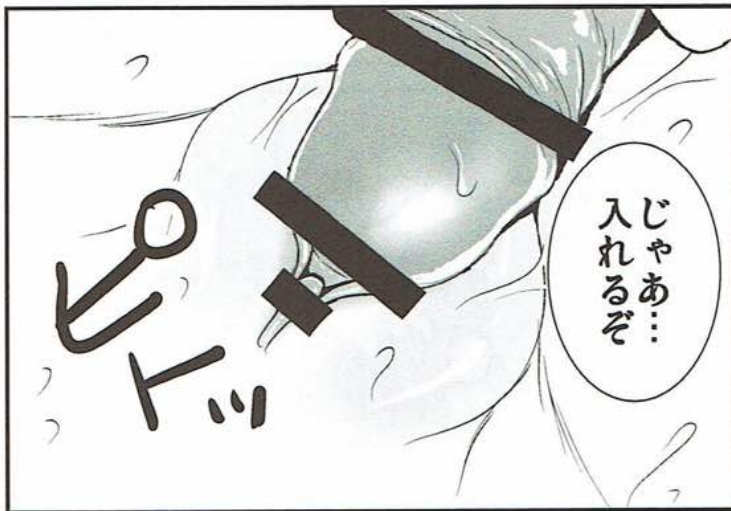

じゃあ…  
入れるぞ



んっ…







まゆり…

ん…

んっ…



それよりも…まゆしいは  
オカリンとこうして一緒に  
つがなってるのが  
嬉しくて…嬉しくて…

それでちよっぴり  
涙が出ちゃうのです



っ…駄目だっ  
コレ…まずい…っ

うっ…



じゃあゆっくり  
動かすぞ…

ズッ…

ズッ…

ズッ…



っはあ…

A27..



うあああっ!!

ビュッ  
ビュッ  
ビュッ

ビュッ  
ビュッ  
ビュッ

ビュッ  
ビュッ  
ビュッ

?

ふあっ

オカリンもう  
いいの?



〜?

オカリンが  
気持ちよかつた  
証拠だよな?  
まゆしい嬉しいな?



パッ

いやっこれは…  
そのっ断じて  
俺が早いとかそういう  
アレではなくてだなっ

パッ  
パッ



もう一度行くぞっ

ビュッ

ふあっ♡

ビュッ  
ビュッ  
ビュッ  
ビュッ  
ビュッ  
ビュッ  
ビュッ  
ビュッ  
ビュッ  
ビュッ



いやコレは…事故っ  
そうっ事故だっ

このまま  
続きをするのだっ

ビュッ  
ビュッ  
ビュッ



キュウッ

ふわあっ♡



きんぱい入れながら  
おっぱいつまんじや  
だめだよおお♡♡♡

やあああん♡♡♡



気持ちよくないのか？  
つまむと膣が  
きゅうきゅう締まるんだが

ひゃっ♡



オカリんっきんっ  
いきなりっ熱しくしちゃっ  
おおっおおっおっ♡♡♡

体壊れちゃうよお  
おおおおっ♡♡

ぶるんっ

ぶるんっ

おおっ♡

あうっ♡







あっ♡

あっ♡

あっ♡



あっ♡♡♡

きゃのグググ  
だめえっ  
おかしくなっちゃ...

あっ♡



駄目だ...まゆりっ  
そんなに締め付けたら  
...っ!

あっ♡



あっ♡

あっ♡...あっ♡  
あっ♡...♡



く...もう  
限界...だっ



♡♡ニッ♡♡  
クワッ  
クワッ  
クワッ  
クワッ  
クワッ

クワッ

クワッ

グッ

クワッ  
クワッ  
クワッ  
クワッ

クワッ  
クワッ  
クワッ

ドッ

ドッ

ニッ

ウウッ

クワッ  
クワッ  
クワッ

グッ





まゆり…

お やっ とオカリンの  
幸せそうな顔が  
見られた気がする

オカリンが幸せだと  
まゆしいは  
とっても幸せなんだよ

よかったあ…うん  
嬉しいなあ

だからこれから  
もっと一緒に  
幸せになろうね♡

ああ…



ふうふうふう

主催のドタバタキャンデー  
帰ったらラボでギンアンとか  
今日って厄日だろ常考

まあオカリンここ最近  
元気なかつたからあ？  
いんですけどお？

はあーあ…  
メイクイーンに行つて  
フェイリスさんに  
癒してもらおうか…

リア充…乙!!



# シュタゲアニメ21話は泣きまいてほしい

一応大まかな展開は知っているにも関わらず放映中に4回も泣いたという…  
コミマ帰りに無理して「今日はありがとね」って微笑むあたりからもう  
画面がにじんで見えない…(泣  
あと冬服まゆしいかわいいよ！顔も見たかったよ！  
アニメも終盤ですね…さみしいなあ。  
今年一番もっと早く知っておけばよかったという作品でした。  
次ページはゲスト様のイラストです。かわえええ！！





きゅん

おっ！  
女がさう  
びっくりした！

## あとがき

最後まで目を通していただいてありがとうございます。  
まゆしいは可愛く描けていたでしょうか？  
そうならば幸い、違いましたらすみません、精進します。  
今回は結構強行軍で作成したため後1時間で入稿しないといけません。  
イベント3日前だったりします。  
コレで間に合うんだから印刷所様には頭が上がりません。

あとめちゃくちゃ可愛いまゆしいとバイト戦士を描いてくれた、きなちゃん。  
本当にどうもありがとう♪これぞ俺得！  
ツイッター上でいきなり頼むという無体な依頼にも関わらず  
素晴らしいイラストを描いてくれて感謝、感謝なのです！！

きなちゃんこと稀捺蒼樹(きなつそうじゅ)さんのブログはこちら！  
「Innocent×Rose」 <http://pixiv.cc/cl00556/>

そんなわけで今回はまゆしい本でしたが同時に出そうとして  
途中までしか終わらなかった鈴羽本を  
次回のサンクリに出せればいいな・・・と思います。  
モンハンのジンオウガさん本が先になるので下手するともう少し先に  
なるかも知れませんが・・・。

宜しかったらまた見てやって下さい。ではでは！

2011年9月 孫 陽州

## 奥付

発行:陽州庵

発行者:孫 陽州

発行日:2011/09/04

HP:ようしゅうあん

<http://yohsyuan.sakura.ne.jp/index.html>

連絡先:nightmare20030211@hotmail.com

印刷:(株)サングループ様

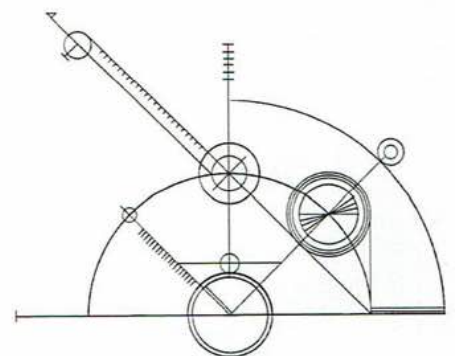



陽州庵  
ようしゅうあん